

# Catalogue de **CONSTRUCTION**

## 2021

APPUI INTERMÉDIAIRE **EN DOUBLE  
CAOUTCHOUC** AVEC FIXATION **DIRECTE**  
AU MUR **EN CÉRAMIQUE**

Réf. SE-3900/LD

Réf.  
**3900/LD**

**N° PT**  
4029896 (0)

# SENOR

# Catalogue de **CONSTRUCTION** **2021**

## APPUI INTERMÉDIAIRE **EN DOUBLE** **CAOUTCHOUC** AVEC FIXATION **DIRECTE** AU MUR **EN CÉRAMIQUE**

Réf. SE-3900/LD

Fabricant de systèmes **ANTIVIBRATOIRES**



Réf.  
**3900/LD**

### Introduction

Un appui intermédiaire **DIFFÉRENT** et **PROFESSIONNEL** avec plus de rendement dans espaces très réduits. Ce sont des appuis intermédiaires en **DOUBLE CAOUTCHOUC** mis face à face et avec un essieu en acier dans son intérieur. Nos ingénieurs travaillent chaque jour pour et par votre sécurité.

**3900/LD** est fabriqué avec matière première renouvelée et à haut rendement qui fournit améliorations importantes dans le domaine **vibro-mécanique**.

**N° PT**  
**4029896 (0)**



\*SENOR Aisladores Acústicos

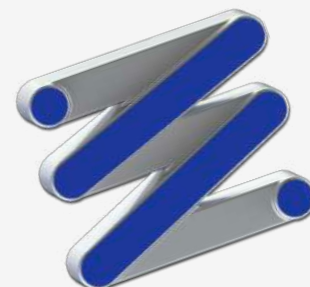

# SENOR

## APPUI INTERMÉDIAIRE **EN DOUBLE** **CAOUTCHOUC** AVEC FIXATION **DIRECTE** AU MUR **EN CÉRAMIQUE**

Réf. SE-3900/LD

Réf.  
3900/LD

Doublage  
**ACOUSTIQUE/ BRIQUE PERFORÉE**

**ÉQUERRE FOURCHUE** : il est fabriqué en acier galvanisé à haut rendement **Dx54d + Z140** avec une épaisseur de **2 mm**.

**POLYMÈRES RÉNOVÉS** : ils offrent un facteur d'amortissement plus élevé et une meilleure isolation face à **vibrations** dans les **moyennes / basses** fréquences (Hz).

(KRAIBURG-TPE).

Testé selon la norme  
**UNE-EN ISO 10846-1:2009**.

**ÉQUERRE FOURCHUE :**

Disponible en plusieurs longueurs : 120 mm à 250 mm.

Vérifier la disponibilité.

### DISPOSITIF DE SÉCURITÉ

Il est composé d'un essieu central et un support circulaire métallique. En cas de feu, le polymère se défait mais la fixation restera. \*Système enregistré dans l'Office espagnol des brevets et des marques, \*.



# Catalogue de **CONSTRUCTION** **2021**

## APPUI INTERMÉDIAIRE **EN DOUBLE** **CAOUTCHOUC** AVEC FIXATION **DIRECTE** AU MUR **EN CÉRAMIQUE**

Réf. SE-3900/LD

DOUBLE CAOUTCHOUC VERT :  
Références disponibles

1°- SE-3900/LD-120.

2°- SE-3900/LD-250.  
Vérifier la disponibilité.

Il est recommandé pour des charges  
entre **5 kg** et **60 kg** (charge maximale).

(Nous ne recommandons en aucun cas de surmonter  
cette charge pour ne pas saturer le polymère).

Fréquence de **RÉSONANCE** : 7-15 Hz.

### Essais de LABORATOIRE. UNE-EN ISO 10846-1:2009

Acoustique et vibrations. Mesure en laboratoire des propriétés de transfert vibro-acoustique des éléments élastiques.

### Introduction

Quand nous activons un traitement acoustique et il commence à vibrer, il est généré un va et vient. Pour cette raison, nous aurons besoin d'un appui intermédiaire permettant la compression axiale dans les deux sens.

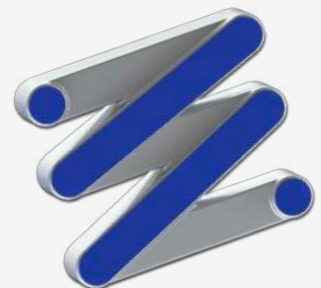

Fabricant de systèmes **ANTIVIBRATOIRES**



\*SENOR Aisladores Acústicos

## APPUI INTERMÉDIAIRE **EN DOUBLE** **CAOUTCHOUC** AVEC FIXATION **DIRECTE** AU MUR **EN CÉRAMIQUE**

Réf. SE-3900/LD

Le modèle **3900/LD** intègre un système de contrôleur de mouvement et déplacement **BREVETÉ** qui permet l'équerre métallique se déplacer librement dans les deux sens, cet à dire, quand nous fixons l'appui intermédiaire au mur en utilisant des vis, il reste attaché au parement ce qui permet que l'équerre en acier reste libre pour faire la compression du polymère dans les deux sens.

L'essieu en acier (**G**) permet de restreindre des degrés de liberté et de favoriser le mouvement axial.

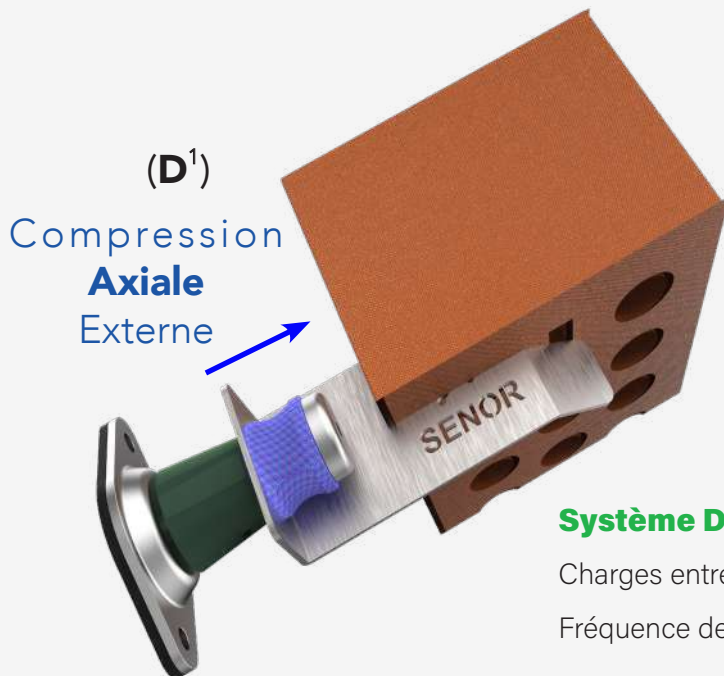

**Système D¹** : TC-4/GPN

Charges entre **5-25 kg**.

Fréquence de **Résonance**: 7 à 15 Hz.

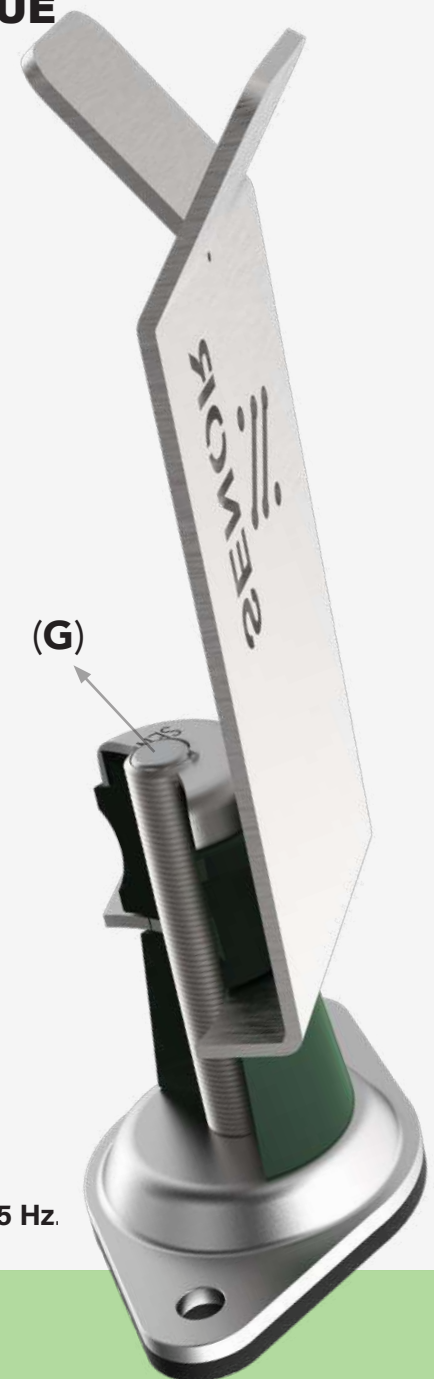

# Catalogue de **CONSTRUCTION** **2021**

## APPUI INTERMÉDIAIRE **EN DOUBLE** **CAOUTCHOUC** AVEC FIXATION **DIRECTE** AU MUR **EN CÉRAMIQUE**

Réf. SE-3900/LD

Réf.  
**3900/LD**

**N° PT**  
**4029896 (0)**

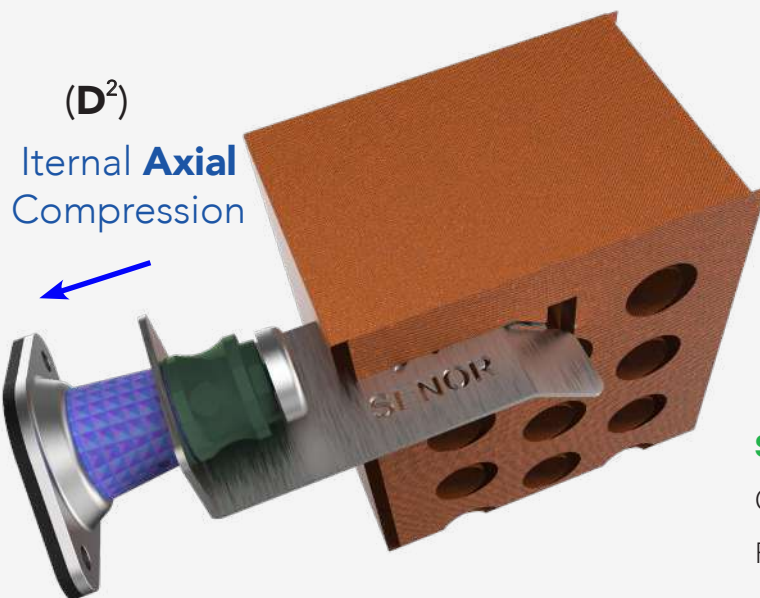

**Système D<sup>2</sup> : TC-4/GPN**

Charges entre **8-60 kg**.

Fréquence de **Résonance** : **7 à 15 Hz**.

Fabricant de systèmes **ANTIVIBRATOIRES**

Tous les efforts créent tension dans les polymères à la fois en traction comme compression. Dans le domaine de l'ingénierie, on peut distinguer l'effort de compression (**axiale**) et la force de compression.



\*SENOR Aisladores Acústicos



## APPUI INTERMÉDIAIRE **EN DOUBLE** **CAOUTCHOUC** AVEC FIXATION **DIRECTE** AU MUR **EN CÉRAMIQUE**

Réf.  
3900/LD

Réf. SE-3900/LD



Graphique 1

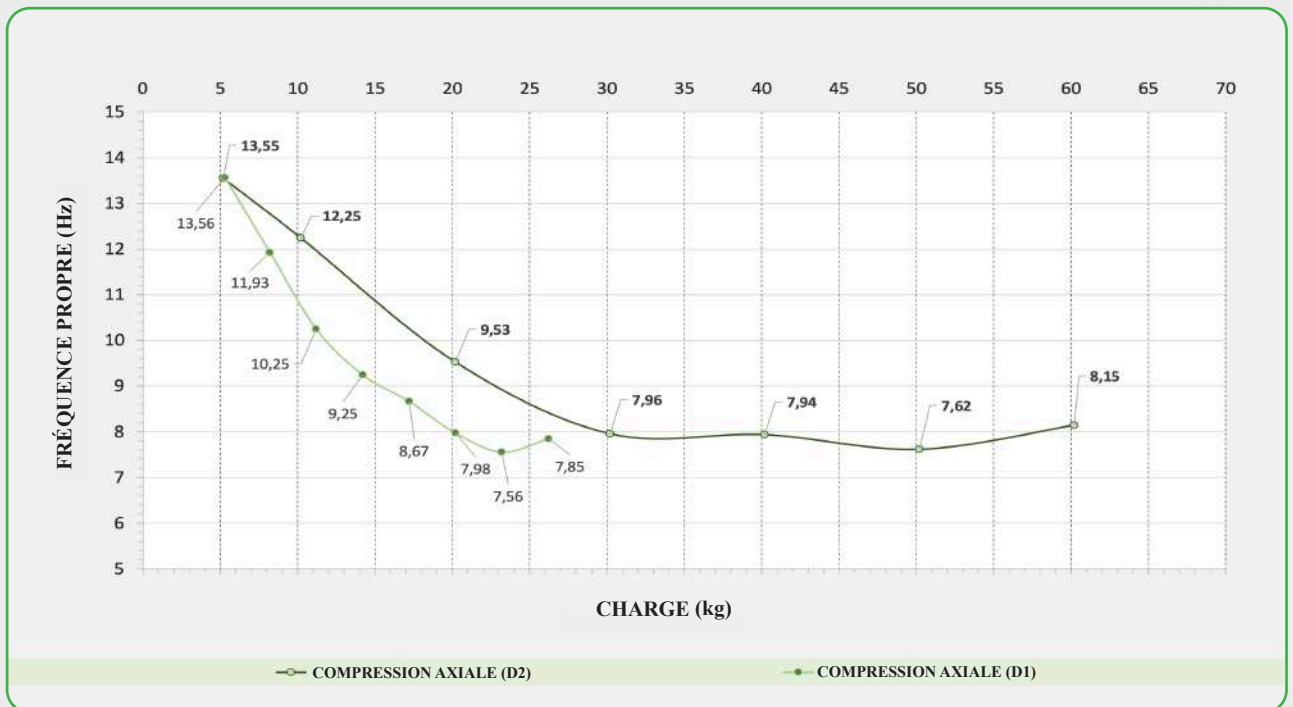

# Catalogue de **CONSTRUCTION** **2021**

## APPUI INTERMÉDIAIRE **EN DOUBLE** **CAOUTCHOUC** AVEC FIXATION **DIRECTE** AU MUR **EN CÉRAMIQUE**

Réf. SE-3900/LD

Fabricant de systèmes **ANTIVIBRATOIRES**

Graphique 2

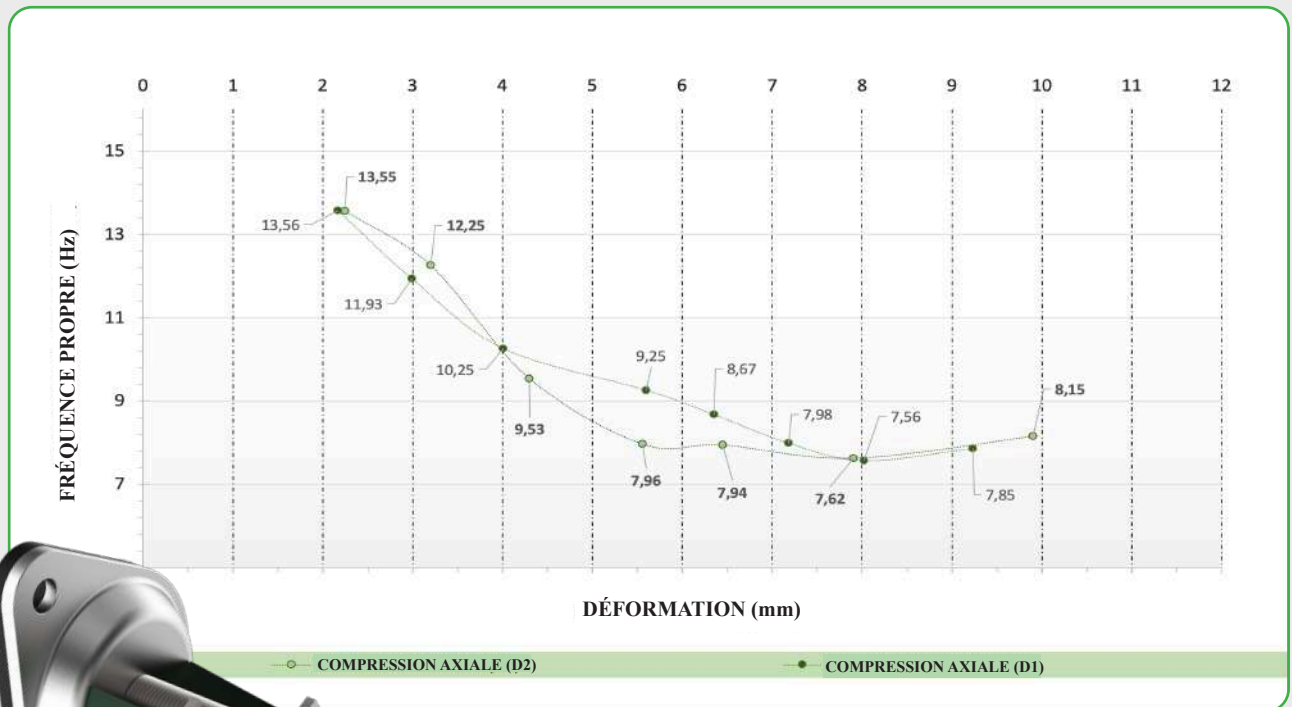

Réf.  
**3900/LD**

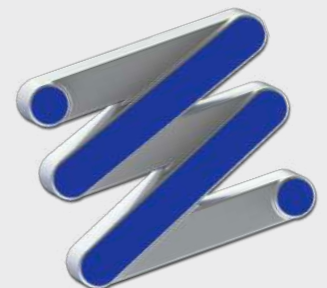

\*SENOR Aisladores Acústicos





# Catalogue de CONSTRUCTION 2021

APPUI INTERMÉDIAIRE **EN DOUBLE  
CAOUTCHOUC** AVEC FIXATION **DIRECTE**  
AU MUR **EN CÉRAMIQUE**

Réf. SE-3900/LD

Réf.  
3900/LD



**N° PT**  
4029896 (0)

Graphique 3

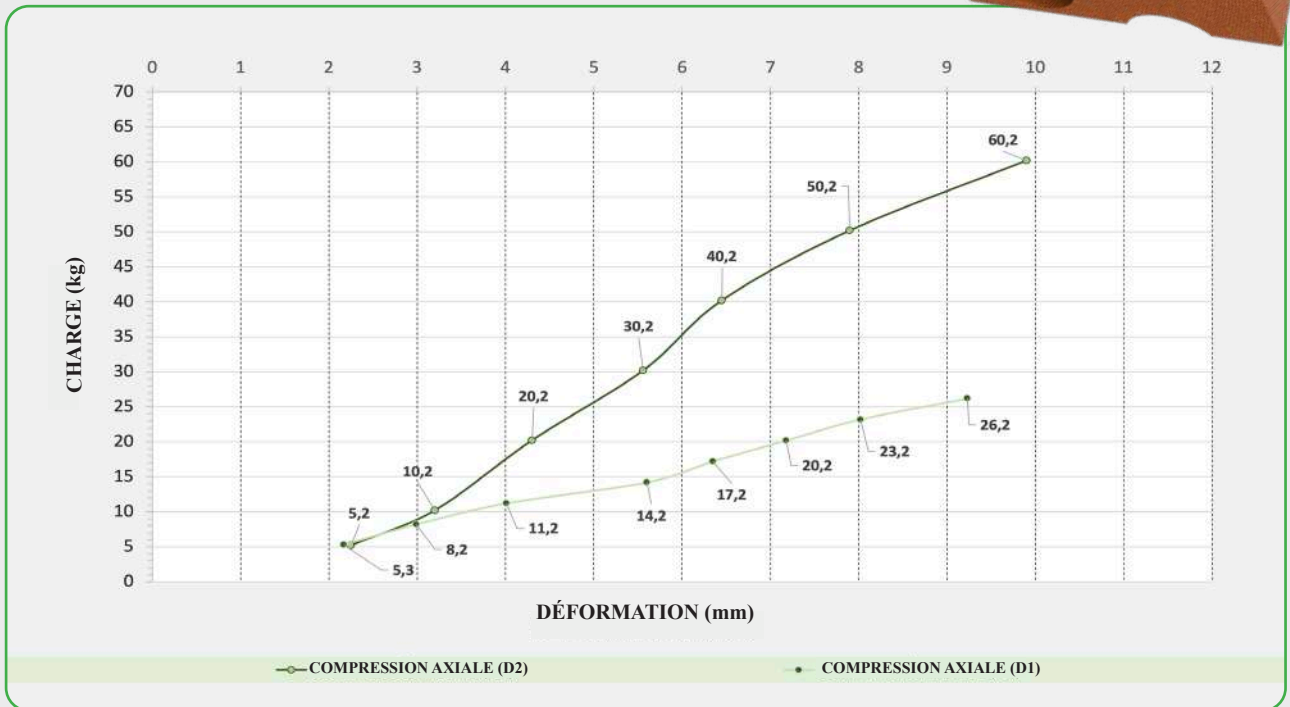

# Catalogue de **CONSTRUCTION** 2021

## APPUI INTERMÉDIAIRE **EN DOUBLE** **CAOUTCHOUC** AVEC FIXATION **DIRECTE** AU MUR **EN CÉRAMIQUE**

Réf. SE-3900/LD

Fabricant de systèmes **ANTIVIBRATOIRES**

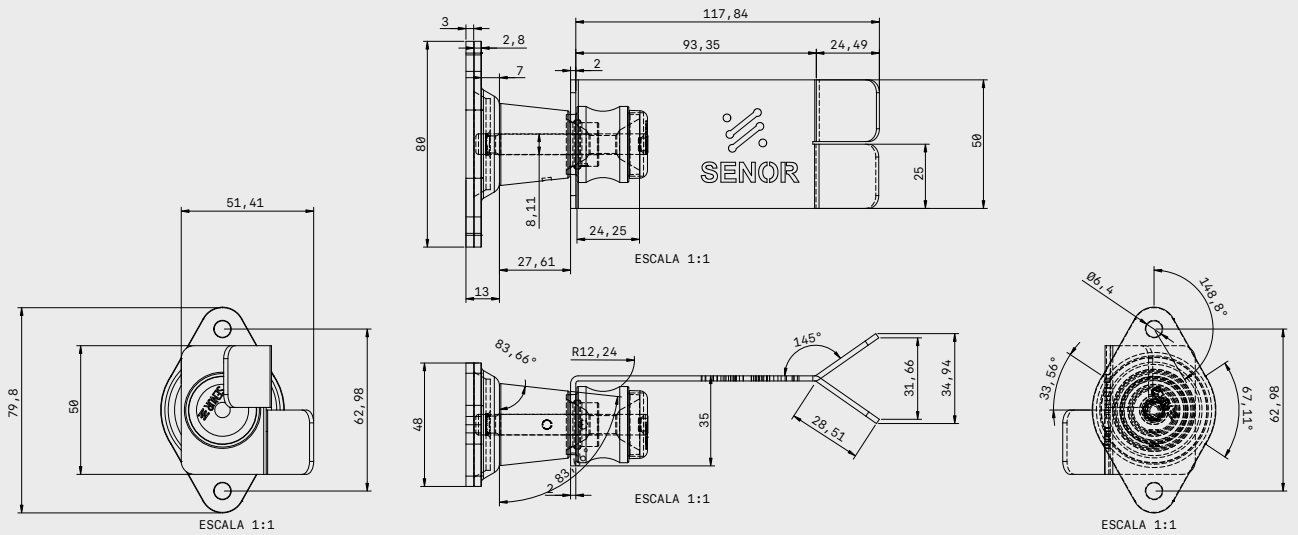

### SCHÉMA COTÉ

Réf.  
**3900/LD**

TÍTULO <b>3900-LD TABIQUE GERO</b>		
ÚLTIMA ACTUALIZACIÓN <b>04/13/21</b>	UNIDADES <b>mm</b>	HOJA <b>1 / 1</b>
PROYECCIÓN EN DIÉDRICO EUROPEO 	ESCALAR <b>1:3</b>	TAMAÑO <b>A2</b>



\*SENOR Aisladores Acústicos

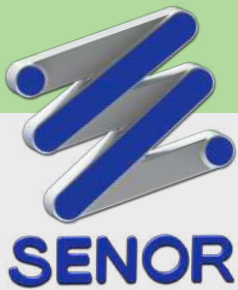

# Catalogue de **CONSTRUCTION** **2021**

## APPUI INTERMÉDIAIRE **EN DOUBLE** **CAOUTCHOUC** AVEC FIXATION **DIRECTE** AU MUR **EN CÉRAMIQUE**

Réf. SE-3900/LD

### Certificat de CONFORMITÉ



SEÑOR certifie :

Le **Mdl.3900/LD** de la gamme de construction pour la connexion acoustique entre murs en **BRIQUE PERFORÉE** a une vie utile de **10 ans** à condition que sa mise en œuvre soit réalisée dans des **conditions environnementales ordinaires** et ne soit pas exposé aux composants chimiques qui puissent dégrader le produit. Le modèle **3900/LD** respecte rigoureusement la norme **UNE** (Association espagnole de normalisation) **UNE 100-153-88** : climatisation : support antivibration : critères de calcul.

SEÑOR déclare sous sa responsabilité que les suivants composants de suspension antivibratoire pour faux plafonds acoustiques dans bâtiments respectent rigoureusement les paragraphes techniques d'installation et mise en œuvre figurant sur la documentation technique du produit.



**Certificación**  
Concedida a  
**SUSPENSIONES ELASTICAS DEL NORTE SL**

PLG. IND. EL GARROTAL, PARCELA 10 MODULO 5 - 14700 - PALMA DEL RIO - CÓRDOBA. - ESPAÑA

Bureau Veritas Certification certifica que el Sistema de Gestión ha sido auditado y encontrado conforme con los requisitos de la norma:

**NORMA**  
**ISO 9001:2015**

El Sistema de Gestión se aplica a:

**DISEÑO, DESARROLLO Y FABRICACIÓN DE AISLADORES ACÚSTICOS PARA LA ERRADICACIÓN DE LAS VIBRACIONES Y LA CONTAMINACIÓN POR RUIDO PARA SU APLICACIÓN EN LOS SECTORES DE LA CONSTRUCCIÓN Y LA INDUSTRIA.**

Número del Certificado:	ES114742- 1
Aprobación original:	25-09-2002
Auditoría de certificación/renovación:	14-09-2020
Caducidad de ciclo anterior:	03-10-2020
Certificado en vigor:	04-10-2020
Caducidad del certificado:	03-10-2023

*Este certificado está sujeto a los términos y condiciones generales y particulares de los servicios de certificación*

Bureau Veritas Iberia S.L.  
C/ Valportillo Primera 22-24, Edificio Caoba, 28108 Alcobendas - Madrid, España



1/1

# Catalogue de **CONSTRUCTION** **2021**

## APPUI INTERMÉDIAIRE **EN DOUBLE** **CAOUTCHOUC** AVEC FIXATION **DIRECTE** AU MUR **EN CÉRAMIQUE**

Réf. SE-3900/LD

Fabricant de systèmes **ANTIVIBRATOIRES**

### Alerte

Information essentielle :

**SEÑOR** se réserve le droit de changer les spécifications techniques du produit sans préavis. L'utilisateur a la responsabilité de connaître et utiliser la dernière version de la fiche de données des produits. **Nous pouvons envoyer une copie de cette fiche à toute personne qui la demande.** Cette information et, en particulier, les conseils d'installation et usage du produit sont de bonne foi, fondées sur la connaissance actuelle et l'expérience de **SEÑOR** sur ses produits, quand ils sont correctement installés dans des circonstances ordinaires et au sein de sa vie utile.



Réf.  
**3900/LD**

**N° PT**  
**4029896 (0)**



\*SEÑOR Aisladores Acústicos

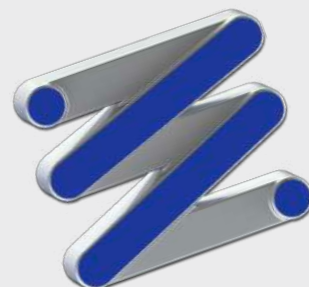

**SEÑOR**