

# Catalogue de **CONSTRUCTION**

## 2021

SUSPENDE **HYBRIDE** AVEC  
FIXATION **DIRECTE** SUR  
PROFILÉ **STIL PRIM-100**



Réf. SE-STRIB CAB 120 R

# SENIOR

# CONSTRUCTION Catalogue 2021

## SUSPENTE **HYBRIDE** AVEC FIXATION **DIRECTE** SUR PROFILÉ **STIL PRIM-100**

Réf. **SE-STRIB CAB 120 R**

### Introduction

Une suspente **DIFFÉRENTE** et **PROFESSIONNELLE** avec plus de rendement dans espaces très réduits. Ce sont des suspentes **HYBRIDES** avec butoirs de blocage nommés **CUG**. Nos ingénieurs travaillent chaque jour pour et par votre sécurité.

**STRIB CAB 120 R** est fabriqué avec matière première rénovée et à haut rendement qui fournit améliorations importantes dans le domaine vibro-mécanique.



**STRIB CAB 120 R** est plus qu'une suspente. C'est une suspente acoustique avec adaptation rapide sur profilé primaire **STIL PRIM 100**. Le profilé est fixé d'un simple geste faisant de lui un produit **innovateur** et **unique**.

Nous employons la dernière technologie dans sa fabrication, tels que : polymères rénovés (**KRAIBURG-TPE**) testés conformément à **UNE-EN ISO 10846-1:2009** situés aux deux extrémités sur la spirale en acier.

Le ressort métallique est fabriqué conformément à la norme **DIN 2095 UNE EN 10270** avec recouvrement en **ÉPOXY ROUGE**.



**N° BREVETÉ**  
U. 009901248



Fabricant de systèmes **ANTIVIBRATOIRES**



\*SENOR Aisladores Acústicos

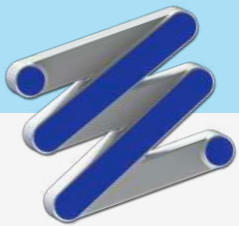

**SENOR**  
**N° BREVETÉ**

U. 009901248

# Catalogue de **CONSTRUCTION** **2021**

SUSPENTE **HYBRIDE** AVEC  
FIXATION **DIRECTE** SUR  
PROFILÉ **STIL PRIM-100**

Ref. **SE-STRIB CAB 120 R**

Plafond **ACOUSTIQUE / HYBRIDE**

**RESSORT EN ACIER** : Il fournit un haut degré d'isolation face à vibrations dans les **basses / moyennes** fréquences (Hz).

**POLYMÈRES RÉNOVÉS** : ils offrent un facteur d'amortissement plus élevé et une meilleure isolation face à vibrations dans les **moyennes / hautes** fréquences (Hz).

**LA COMBINAISON** : la combinaison des deux fait possible lancer sur le marché la meilleure suspen- te acoustique du moment et reduire les vibrations dans l'intervalle des fréquences d'excitation.

Elle est disponible en plusieurs métriques : 6, 8 et 10.

NIVEAU DE CHARGE (kg)

Elle est recommandé pour des charges entre **60 kg** et **120 kg** (charge maximale).  
(Nous ne recommandons en aucun cas de surmonter cette charge pour ne pas saturer le polymère).

Fréquence de **RÉSONANCE** : **3-7 Hz**.

# Catalogue de **CONSTRUCTION** 2021

SUSPENTE **HYBRIDE** AVEC  
FIXATION **DIRECTE** SUR  
PROFILÉ **STIL PRIM-100**

**Réf. SE-STRIB CAB 120 R**

**Essais de LABORATOIRE. UNE-EN ISO 10846-1:2009**

Acoustique et vibrations. Mesure en laboratoire des propriétés de transfert vibro-acoustique des éléments élastiques.

Fabricant de systèmes **ANTIVIBRATOIRES**

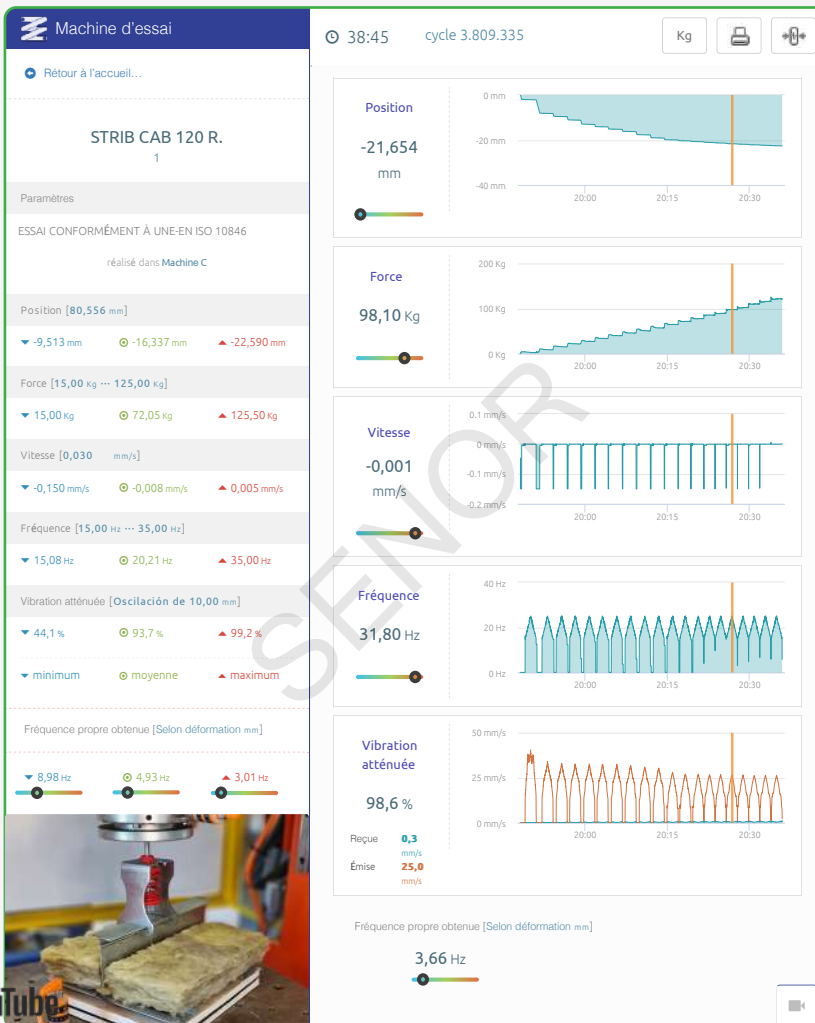

(D<sup>1</sup>)

Compression  
**axiale** interne



**N° BREVETÉ**  
**U. 009901248**

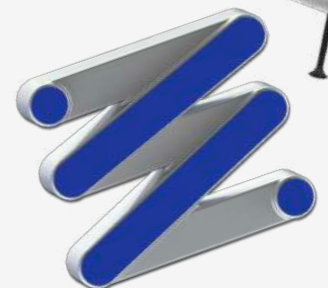

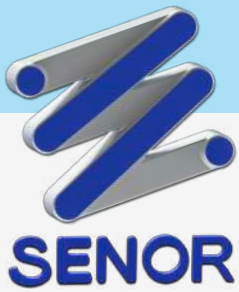

# Catalogue de **CONSTRUCTION** **2021**

SUSPENTE **HYBRIDE** AVEC  
FIXATION **DIRECTE** SUR  
PROFILÉ **STIL PRIM-100**

Réf. **SE-STRIB CAB 120 R**

## RÉSULTATS DE LABORATOIRE

Graphique 1

Plafond **ACOUSTIQUE / HYBRIDE**

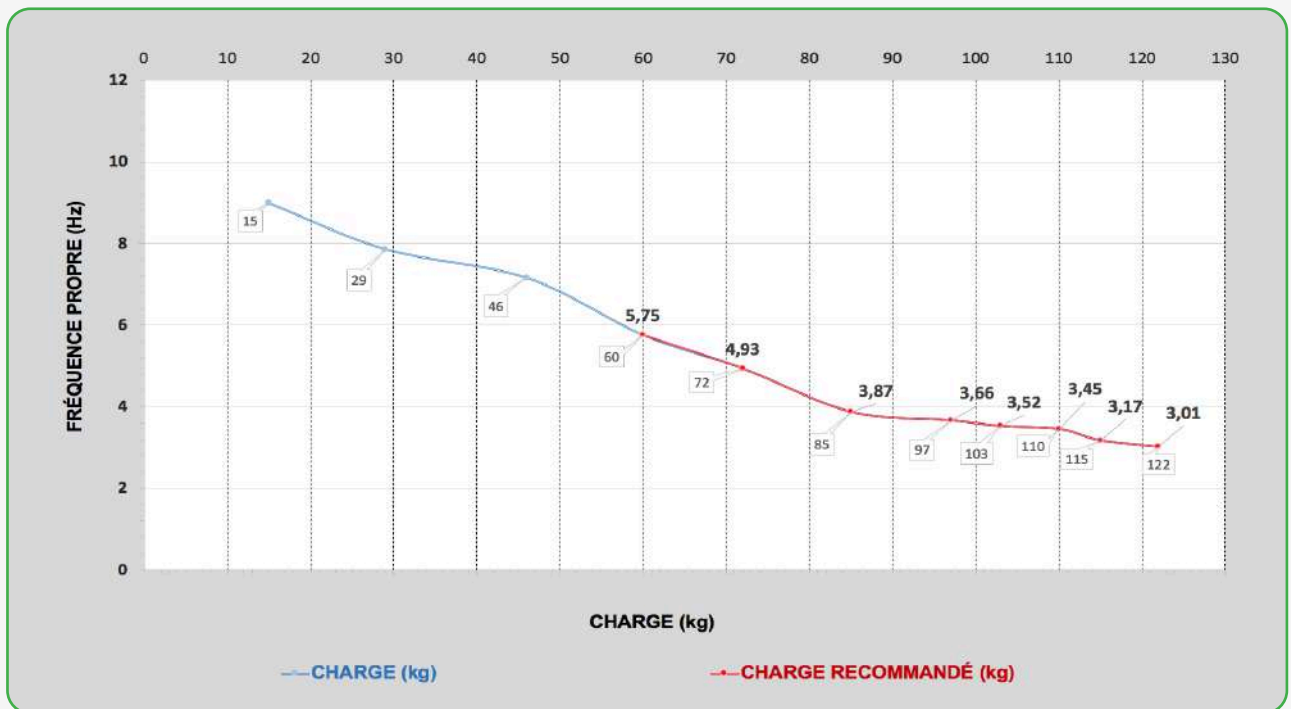

**N° BREVETÉ**

U. 009901248

CAOUTCHOUC & RESSORT ROUGE :

Références disponibles

1°- SE-STRIB CAB 120 R/M6.

**2°- SE-STRIB CAB 120 R/M8.**

3°- SE-STRIB CAB 120 R/M10.

# Catalogue de **CONSTRUCTION** **2021**

SUSPENTE **HYBRIDE** AVEC  
FIXATION **DIRECTE** SUR  
PROFILÉ **STIL PRIM-100**

Réf. **SE-STRIB CAB 120 R**

Fabricant de systèmes **ANTIVIBRATOIRES**

Graphique 2

Plafond **ACOUSTIQUE / HYBRIDE**

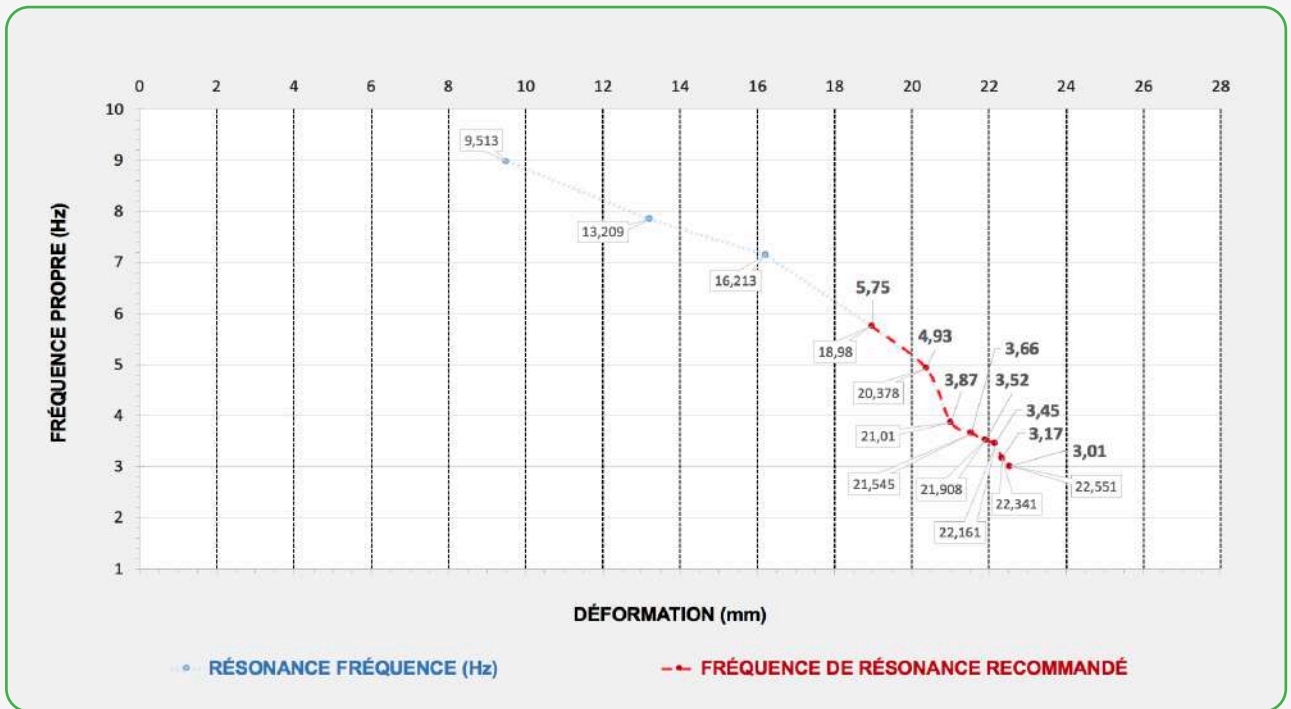

Réf.  
**STRIB CAB 120 R**

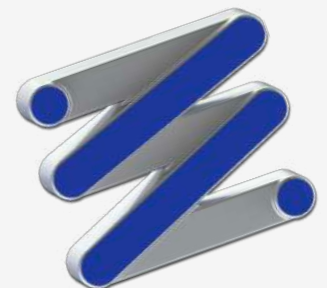



# Catalogue de **CONSTRUCTION** **2021**

SUSPENTE **HYBRIDE** AVEC  
FIXATION **DIRECTE** SUR  
PROFILÉ **STIL PRIM-100**

Réf. **SE-STRIB CAB 120 R**

## RÉSULTATS DE LABORATOIRE

Graphique 3

Plafond **ACOUSTIQUE / HYBRIDE**

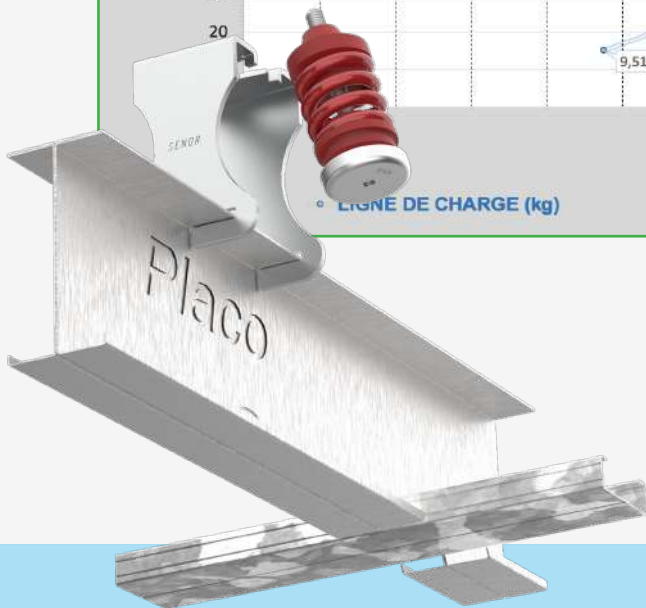
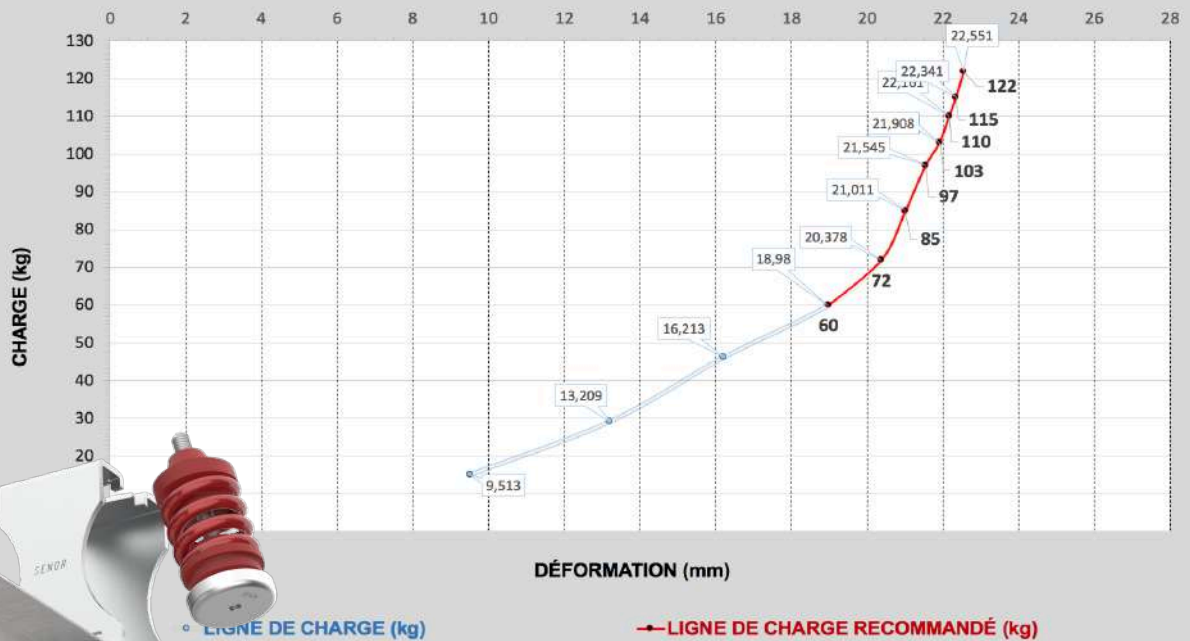

Réf.  
**STRIB CAB 120 R**

# Catalogue de **CONSTRUCTION** 2021

SUSPENDE **HYBRIDE** AVEC  
FIXATION **DIRECTE** SUR  
PROFILÉ **STIL PRIM-100**

Réf. **SE-STRIB CAB 120 R**

**SCHÉMA CÔTÉ**

Fabricant de systèmes **ANTIVIBRATOIRES**

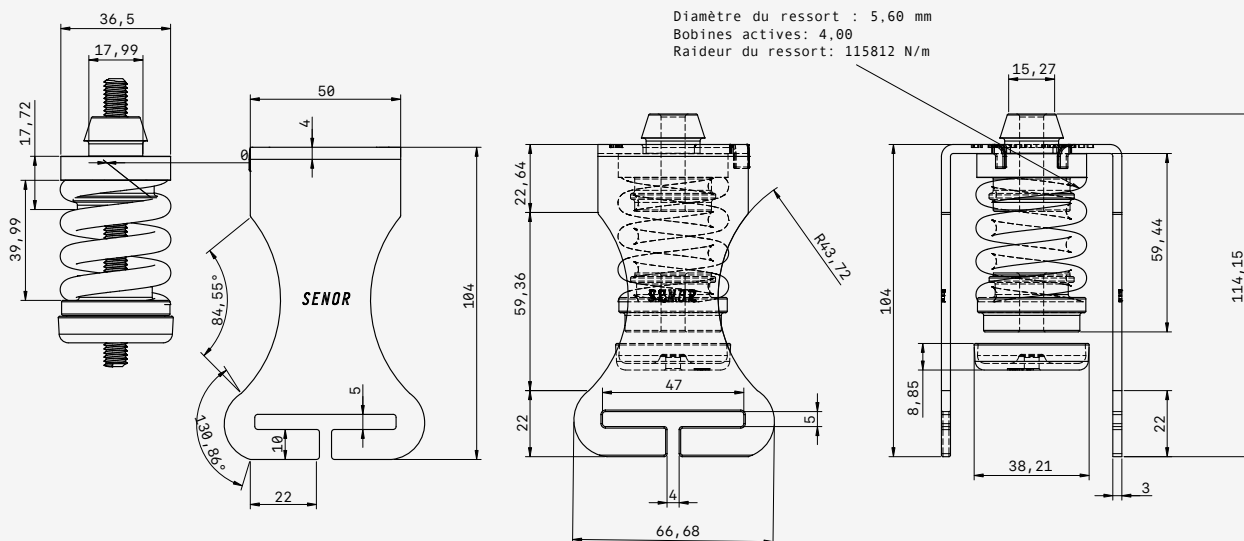

**N° BREVETÉ**

**U. 009901248**

TÍTULO		
STRIB CAB 120 R		
ÚLTIMA ACTUALIZACIÓN	UNIDADES	HOJA
05/11/21	mm	1 / 1
PROYECCIÓN EN DIÉDRICO EUROPEO	ESCALAR	TAMAÑO
	1:1	A2

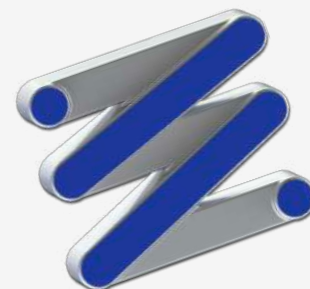
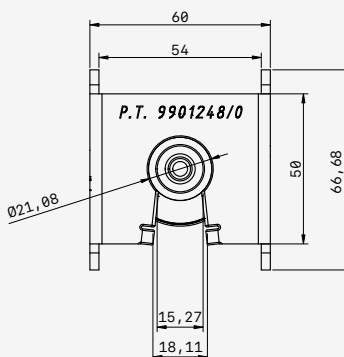

\*SENOR Aisladores Acústicos





# Catalogue de **CONSTRUCTION** **2021**

SUSPENDE **HYBRIDE** AVEC  
FIXATION **DIRECTE** SUR  
PROFILÉ **STIL PRIM-100**

**N° BREVETÉ**

**U. 009901248**

**Réf. SE-STRIB CAB 120 R**

Essai mécanique de **LABORATOIRE**

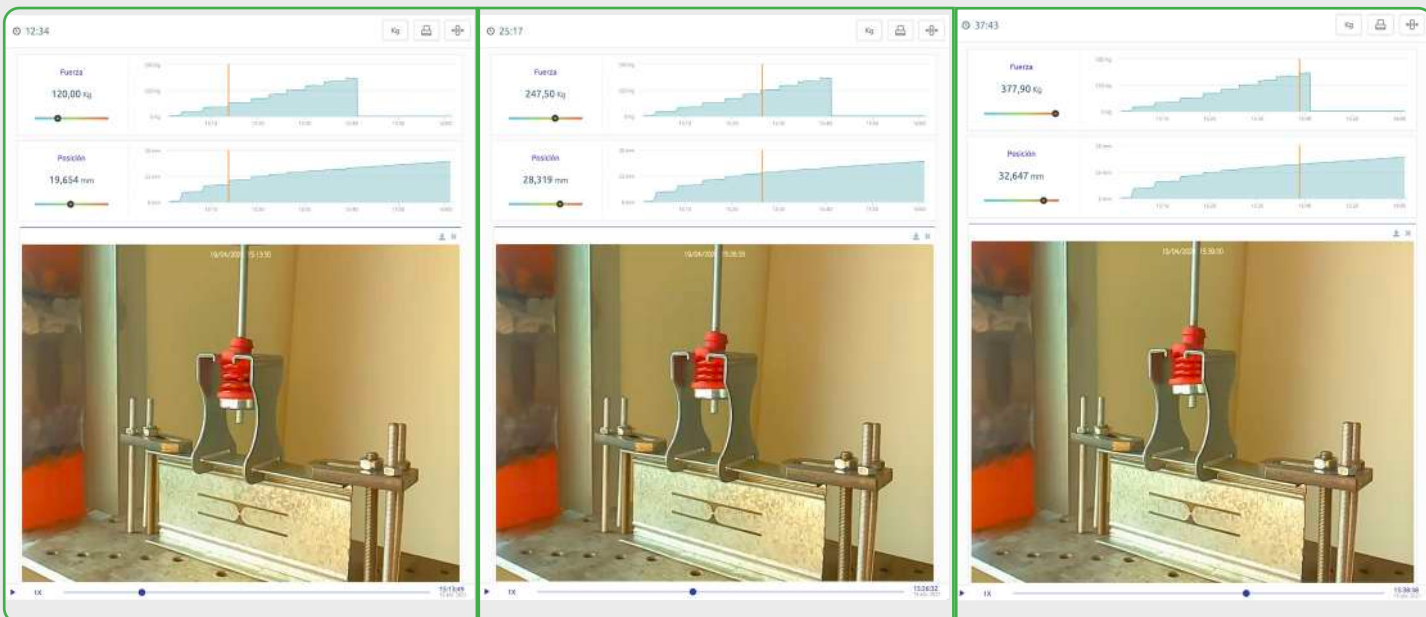

Disposition d'essai : 120 kg

**STRIB CAB 120 R**

La suspente est soumise à charge dans les paramètres établis pour le produit.

Disposition d'essai : 247 kg

**STRIB CAB 120 R**

La suspente est soumise à charge de hors les paramètres établis pour le produit. Nous pouvons voir le ressort en acier et les polymères très comprimés.

Disposition d'essai : 377 kg

**STRIB CAB 120 R**

Mode de défaillance. Il est généré un déchirement dans la partie filetée de la coupole.

**Réf.**  
**STRIB CAB 120 R**

# Catalogue de **CONSTRUCTION** 2021

SUSPENDE **HYBRIDE** AVEC  
FIXATION **DIRECTE** SUR  
PROFILÉ **STIL PRIM-100**

Réf. **SE-STRIB CAB 120 R**

**STRIB CAB 120 R**

Mode de défaillance.

La coupole niveleuse est cassé par sa partie fileté en atteignant les **377 kg** et se détache.

Fabricant de systèmes **ANTIVIBRATOIRES**

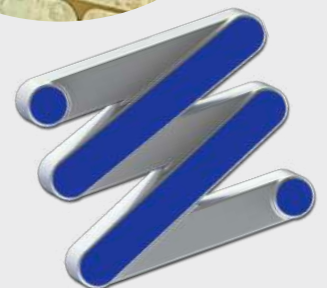
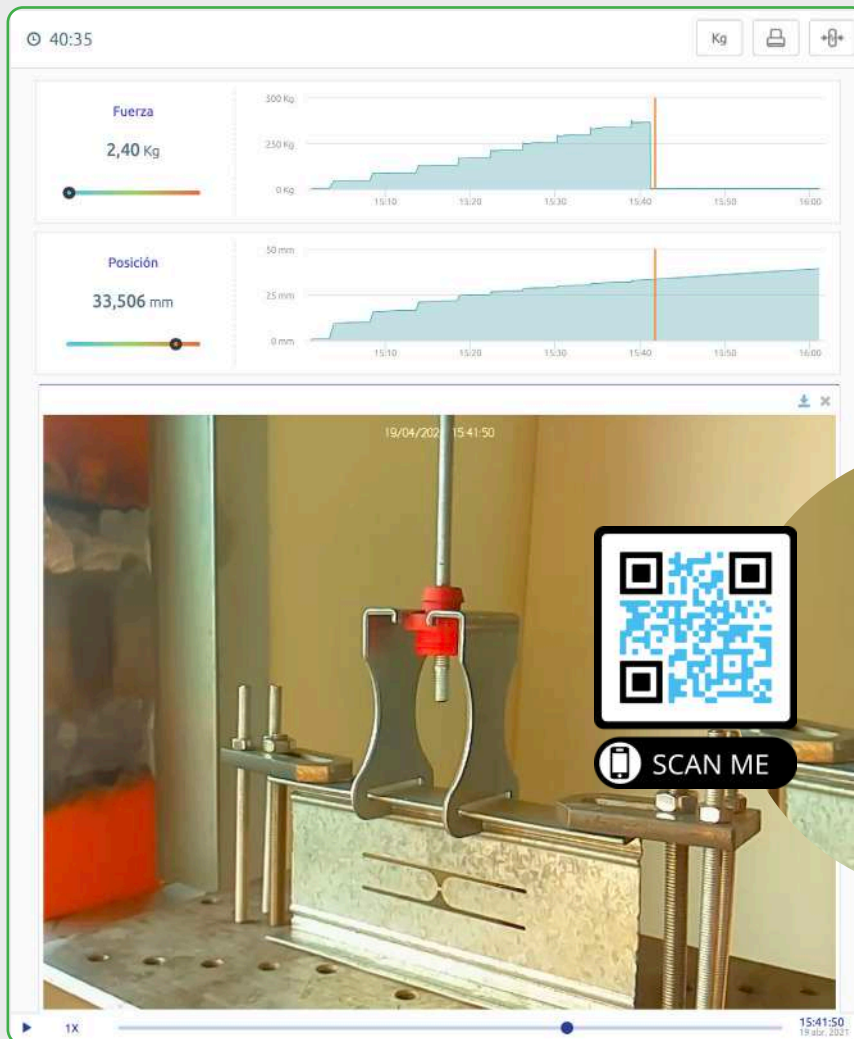

\*SENOR Aisladores Acústicos



# Catalogue de CONSTRUCTION 2021

SUSPENDE **HYBRIDE** AVEC  
FIXATION **DIRECTE** SUR  
PROFILÉ **STIL PRIM-100**

**N° BREVETÉ**  
U. 009901248

Réf. **SE-STRIB CAB 120 R**

Certificat de CONFORMITÉ



SENR certifie :

Le **Mdl.STRIB CAB** de la gamme de construction pour la suspension de faux plafonds acoustiques sous forgé a une vie utile de **10 ans** à condition que sa mise en œuvre soit réalisée dans des conditions environnementales ordinaires et ne soit pas exposé aux composants chimiques qui puissent dégrader le produit. Le **Mdl. STRIB CAB** respecte rigoureusement la norme **UNE** (Association espagnole de normalisation) **UNE 100-153-88** : climatisation : support antivibration : critères de calcul.

SENR déclare sous sa responsabilité que les suivants composants de suspension antivibratoire pour faux plafonds acoustiques dans bâtiments respecte rigoureusement les paragraphes techniques d'installation et mise en œuvre figurant sur la documentation technique du produit.

**Certificación**  
Concedida a  
**SUSPENSIONES ELASTICAS DEL NORTE SL**

PLG. IND. EL GARROTAL, PARCELA 10 MODULO 5 - 14700 - PALMA DEL RIO - CÓRDOBA. - ESPAÑA

Bureau Veritas Certification certifica que el Sistema de Gestión ha sido auditado y encontrado conforme con los requisitos de la norma:

**NORMA**  
**ISO 9001:2015**

El Sistema de Gestión se aplica a:  
**DISEÑO, DESARROLLO Y FABRICACIÓN DE AISLADORES ACÚSTICOS PARA LA ERRADICACIÓN DE LAS VIBRACIONES Y LA CONTAMINACIÓN POR RUIDO PARA SU APLICACIÓN EN LOS SECTORES DE LA CONSTRUCCIÓN Y LA INDUSTRIA.**

Número del Certificado:	ES114742- 1
Aprobación original:	25-09-2002
Auditoría de certificación/renovación:	14-09-2020
Caducidad de ciclo anterior:	03-10-2020
Certificado en vigor:	04-10-2020
Caducidad del certificado:	03-10-2023

Este certificado está sujeto a los términos y condiciones generales y particulares de los servicios de certificación

Bureau Veritas Iberia S.L.  
C/ Valportillo Primera 22-24, Edificio Caoba, 28108 Alcobendas - Madrid, España

1/1

# Catalogue de **CONSTRUCTION** **2021**

SUSPENDE **HYBRIDE** AVEC  
FIXATION **DIRECTE** SUR  
PROFILÉ **STIL PRIM-100**

**Réf. SE-STRIB CAB 120 R**

## Alerte

Information essentielle

**SENOR** réserve le droit de changer les spécifications techniques du produit sans préavis. L'utilisateur a la responsabilité de connaître et utiliser la dernière version de la fiche de données des produits. **Nous pouvons envoyer une copie de cette fiche à toute personne qui la demande.** Cette information et, en particulier, les conseils d'installation et usage du produit sont de bonne foi, fondées sur la connaissance actuelle et l'expérience de **SENOR** sur ses produits, quand ils sont correctement installés dans des circonstances ordinaires et au sein de sa vie utile.

**N° BREVETÉ**

**U. 009901248**

Fabricant de systèmes **ANTIVIBRATOIRES**



\*SENOR Aisladores Acústicos

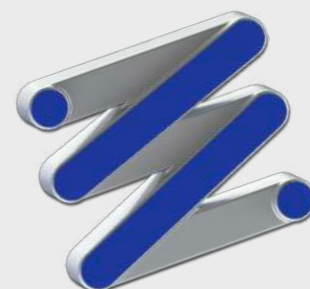

**SENOR**