

TS-60 A 280

AMORTIGUADOR DE **GOMA** CON MAYOR ALTURA PARA FABRICAR **SUELOS TÉCNICOS ACÚSTICOS** O **BANCADAS DE INERCIA CON MEJORES RESULTADOS.**

Es un amortiguador de **GOMA** de altas prestaciones, diferente y renovado. Fabricado con la tecnología más avanzada y diseñado para erradicar toda contaminación acústica por vía sólida.

SE-TS-60 A 280 Nada cambia respecto al **TS-80**, simplemente **más alto**. Su diseño trapezoidal, con cuatro hendiduras hacia su interior conformando una figura en **X**, mejoran de forma exponencial su elasticidad interna, aportando un mayor rendimiento en el campo acústico y favoreciendo un asentamiento perfecto sobre el terreno.

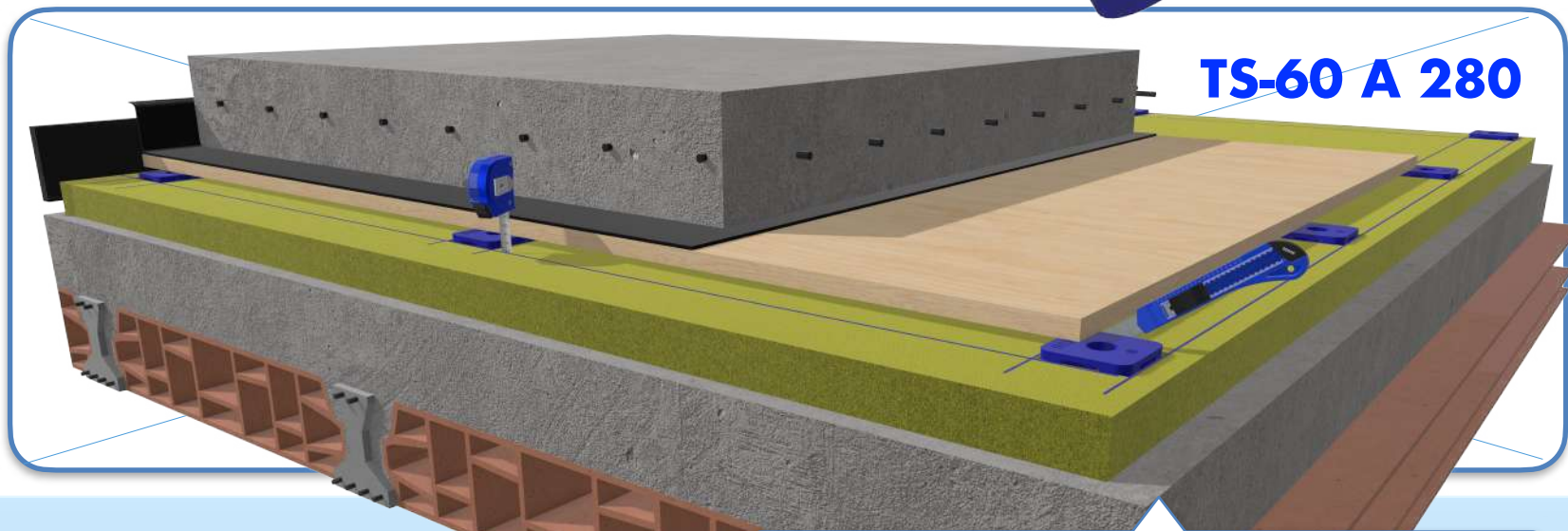
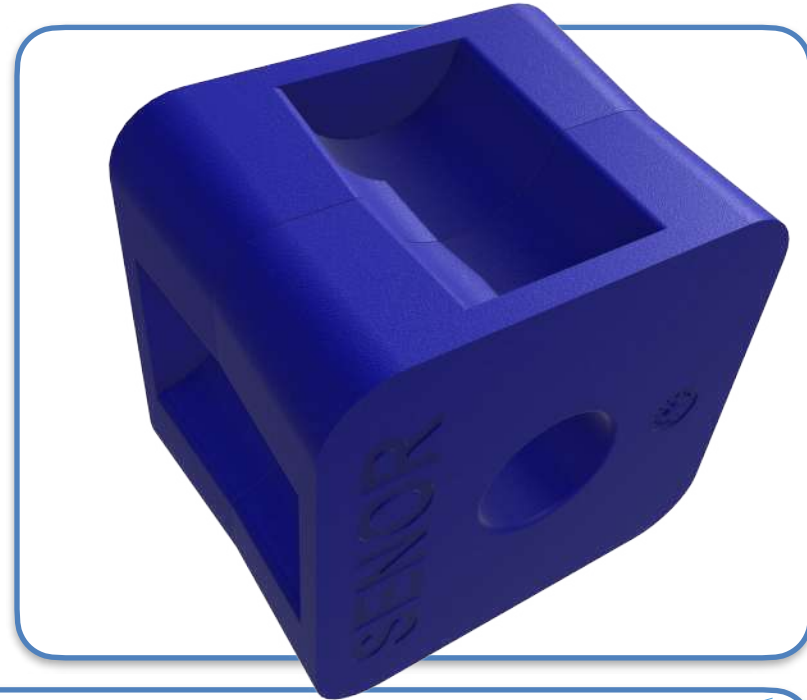

TS-60 A 280

Recomendación de USO: Amortiguador de goma de cuarta generación recomendado para **suelos técnicos** bajo losas de hormigón armado. Su nueva composición, presenta un factor de amortiguamiento mayor que los polímeros normalizados (**Poliuretano, poliestireno, EPDM, etc..**)

 SCAN ME



I+D+i

*Sistema registrado ante la
Oficina Española de
Patentes y Marcas.

REF	COLOR	ESPESOR (mm)	UTILIDAD	CARGA (Kg) MIN-MAX	EMBALAJE (Uds)
SE-TS-60 A 280		60	Suelos Acústicos	150 - 280	25

Calidad del Polímero:

● Polímero: **KRAIBURG-TPE - TC5/EXN** (Sistema de ensayo según norma **UNE-EN ISO 10846-1:2009**).

✓ Frecuencia de resonancia: **7-15 Hz**.

✓ Cargas de trabajo recomendada: **150Kg - 280Kg**.

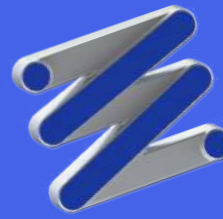

Predicción del aislamiento acústico (v9.0.23)

Program copyright Marshall Day Acoustics 2017
Mayafile and/or is generally within Ln,w 35 dB
Key No. 8718
Job Name:
Job No.: Inhablingen
Date 27/07/2022
File Name: ensayo a ruido de IMPACTO.dwg



Notes:

frec. (Hz)	Ln(dB)	Ln(dB)
50	40	
63	39	43
80	37	
100	36	
125	35	40
160	35	
200	38	
250	46	50
315	48	
400	38	
500	31	39
630	30	
800	27	
1000	25	30
1250	23	
1600	22	
2000	20	25
2500	19	
3150	17	
4000	14	19
5000	11	

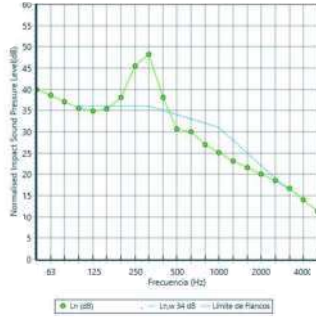

Ensayo LABORATORIO UNE-EN ISO 10846-1:2009

GRÁFICO CARGA FLECHA ESTÁTICO



Ln,w 34 dB



Tabla de resultados compresión axial

CARGA (Kg)	FLECHA (mm)	FRECUENCIA RESONANCIA (Hz)	BARRIDO (Hz)		GRADO DE AISLAMIENTO (%)	
			25	50		
150	9,83	9,25	25	50	84,14	96,46
175	11,45	8,75	25	50	86,04	96,84
200	14,88	8,02	25	50	88,53	97,36
225	16,43	7,95	25	50	88,75	97,41
250	17,90	8,24	25	50	87,81	97,21
280	18,60	8,92	25	50	85,41	96,71

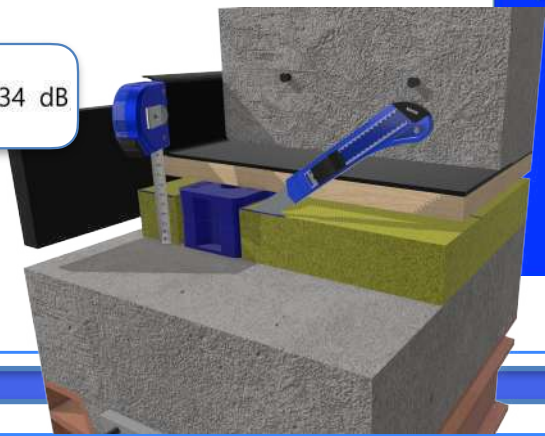

Hoja de datos

TC5EXN	THERMOLAST® K	
Propiedades del producto		
Nombre del compuesto	TC5EXN	
Color / RAL DESIGN	Natural	
Método de procesamiento	Extrusion, Injection Molding	
Propiedades mecánicas		
Dureza	45 ShoreA	DIN ISO 7619-1
Densidad	1.176 g/cm3	DIN EN ISO 1183-1
Resistencia a la tracción ¹	6.3 MPa	DIN 53504/ISO 37
Elongación hasta la rotura ¹	825 %	DIN 53504/ISO 37

¹ Desviaciones de la norma ISO 37. la prueba de prueba S2 se prueba a una velocidad transversal de 200 mm/min.

Todos los valores publicados en esta hoja de datos son valores de promedio redondeados Límites

1º. Losa de hormigón **HA-20** con malla 15x15x10 con un canto de 10 cm.
Densidad: >2450Kg./m3.

2º. ViscoLAM-65 con espesor 4 mm. Densidad: <1650Kg./m3.

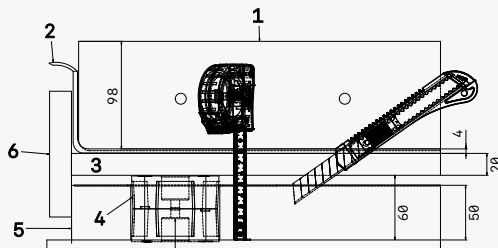

Amortiguador a **RUIDO de IMPACTO**.
Ref. SE-TS60 A 280

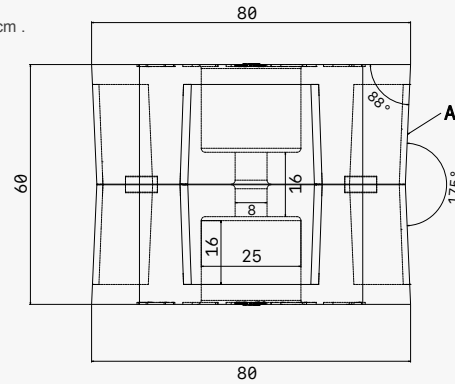
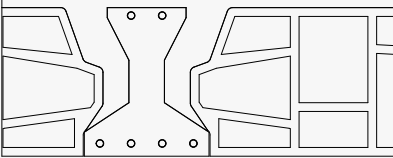

VISTA
FRONTAL

VISTA
PLANTA

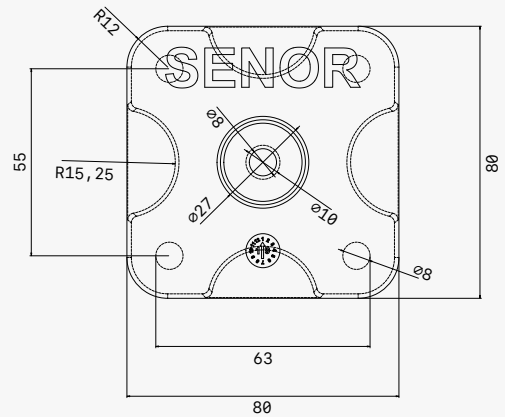

3º. DMF con espesor 19 mm. Densidad:>650Kg./m3.

4º. SE-TS-60 A 280

5º. Arena APTA con espesor 50 mm. Densidad < 30Kg./m3.

6º. Burlete acústico EPDM CR-130 tipo BEC-15x150

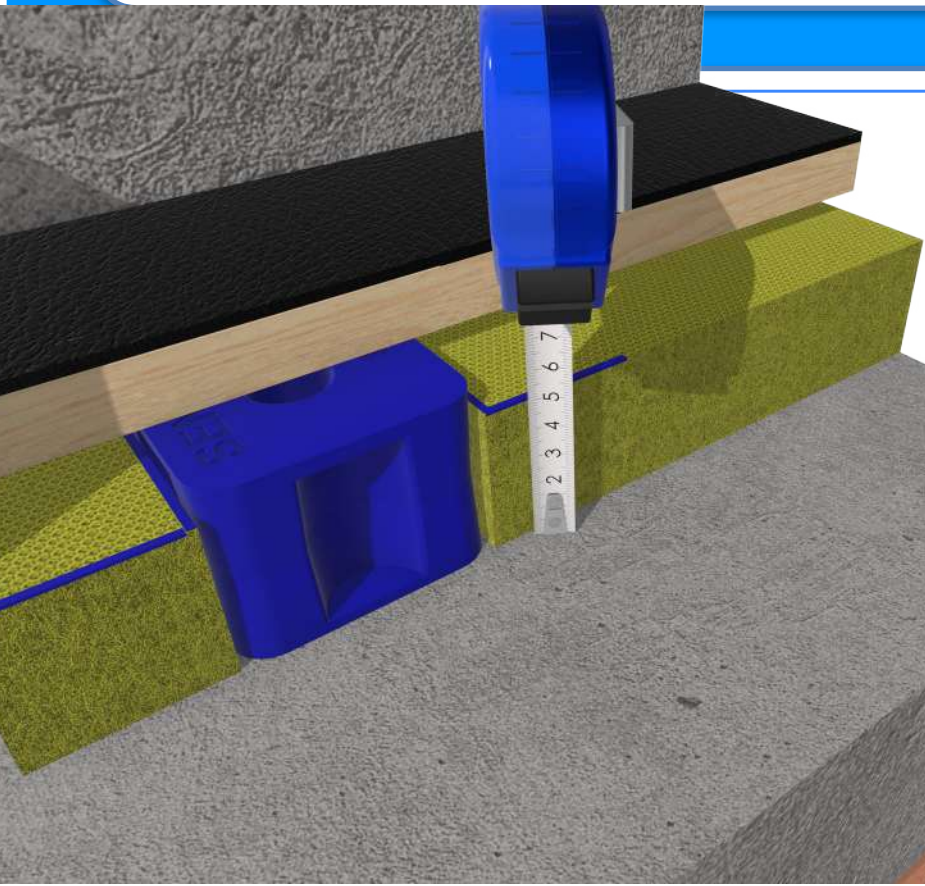

MATERIALES

Se caracteriza por los siguientes elementos:

- A: Polímero: **KRAIBURG-TPE / TC5EXN**. Dureza: 45 +- 5° SHORE A. Color: **Azul**. Medida de la dureza según norma ISO 48-4 o DIN ISO 7619-1

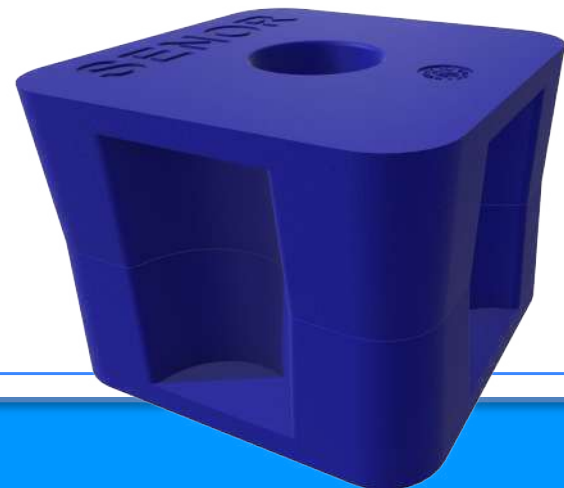

Ref. SE-TS-60 A 280

Colocación.

1.

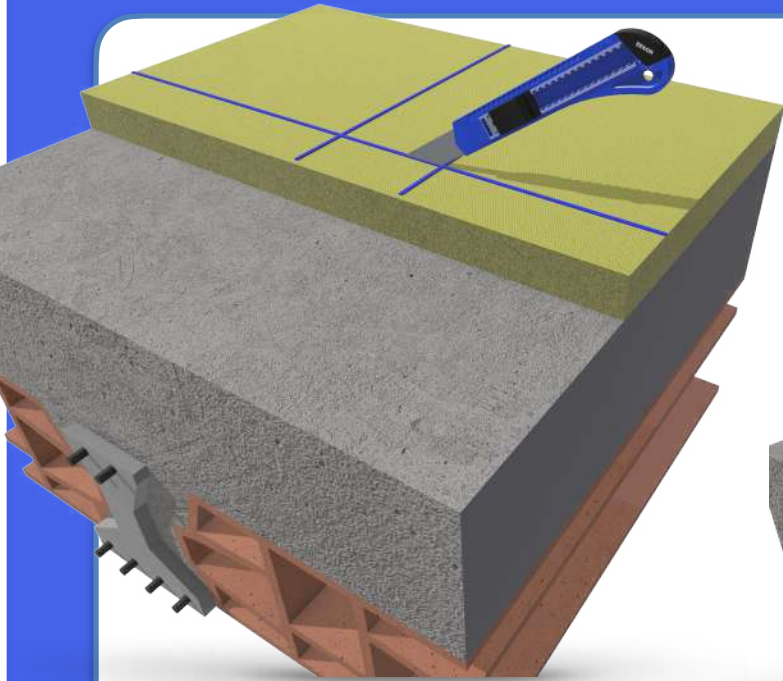

2.

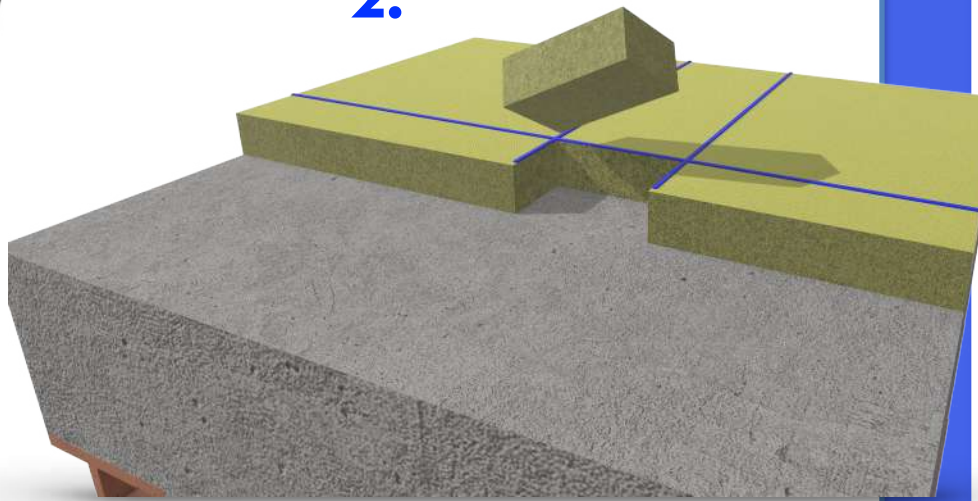

3.

