

TSC-50 R

SUPPORT EN CAOUTCHOUC POUR PLANCHERS ACOUSTIQUES LÉGERS

C'est un support en **CAOUTCHOUC** fabriqué avec la dernière technologie. Son usage principal est l'installation des planchers techniques légers.

Le **TSC-50 R** est un support acoustique direct au plancher. Il permet de séparer le plancher technique du sol original des espaces réduits.

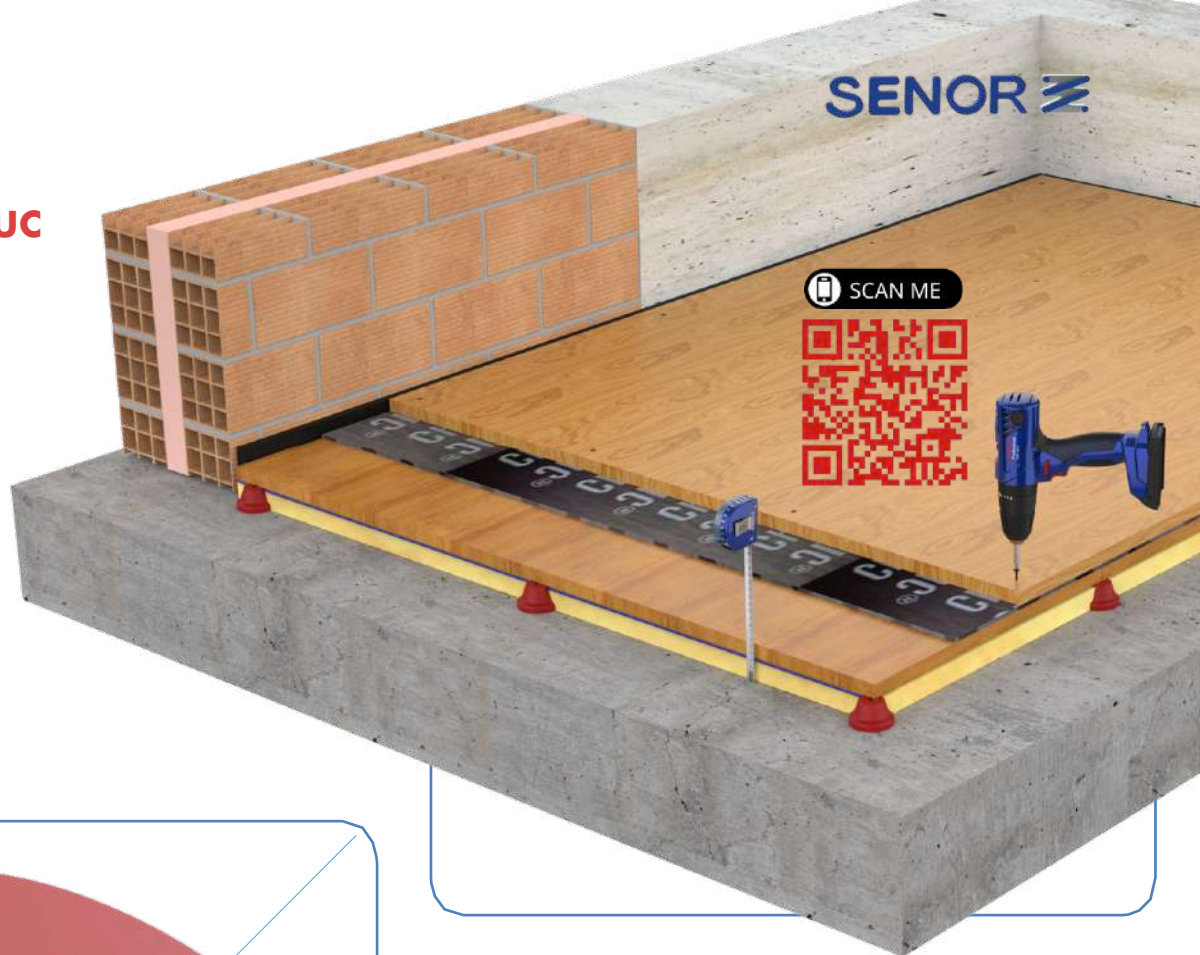

I+D+i

*Produit enregistré dans le
Bureau Espagnol des
Brevets et Marques.



AVANTAGES

Le design de la base assure que le support ne soit pas déplacé. Grâce aux anneaux de sa base, le support agit comme une ventouse qui limite le mouvement et garantit l'adhérence du support au sol original.

MATIÈRE PREMIÈRE

● Le polymère : le support est composé du polymère **KRAIBURG-TPE/TC6-EXN** qui a été testé conformément à la norme espagnole **UNE-EN ISO 10846-1:2009**.

✓ Fréquence de résonance : **7-15 Hz**.

CAPACITÉ DE CHARGE

Le support est conçu pour travailler sous des charges de **35 kg** (charge minimale) à **65 kg** (charge maximale).

RÉF.	COULEUR	MÉTRIQUE MIN-MAX	USAGE	CHARGE (kg) MIN-MAX	EMBALLAGE
SE-TSC-50 R		-	PLANCHER	35 - 65	60



Essai de Laboratoire UNE-EN ISO 10846-1:2009



Graphique 1

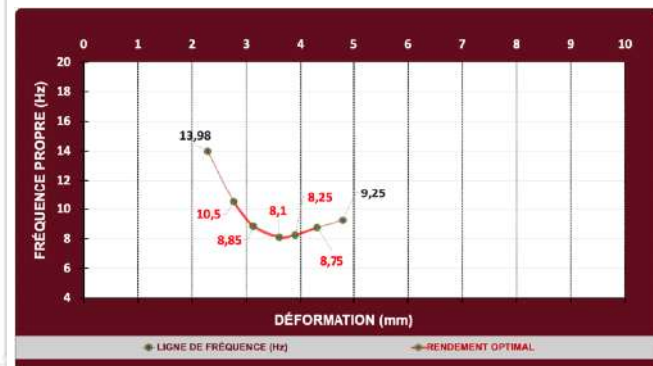

Graphique 2

Résultats

CHARGE (Kg)	DÉFORMATION (mm)	FRÉQUENCE RÉSONANCE (Hz)	BALAYAGE (Hz)		NIVEAU D'ISOLEMENT (%)	
			25	50	63,33	92,81
35	2,20	12,95	25	50	63,33	92,81
40	2,50	10,45	25	50	78,83	95,43
45	2,85	8,95	25	50	85,30	96,69
50	3,29	8,05	25	50	88,43	97,34
55	3,44	8,25	25	50	87,78	97,20
60	4,12	8,75	25	50	86,04	96,84
65	4,57	9,25	25	50	84,14	96,46



Fiche technique

TC6EXN

THERMOLAST® K

Propriétés du produit

Nom	TC6EXN
Couleur / RAL DESIGN	Rouge
Procédure	Extrusion, Injection

Propriétés mécaniques

Dureté	58° + 5° Shore A	DIN ISO 7619-1
Densité	1.190 g/cm3	DIN EN ISO 1183-1
Résistance à la traction ¹	7.0 MPa	DIN 53504/ISO 37
Allongement à Rupture ¹	675 %	DIN 53504/ISO 37
Résistance au déchirement	19.0 N/mm	ISO 34-1 Methode B (b)

¹Selon norme ISO 37, le specimen S2 avec vitesse de 200 mm/min.

Toutes les valeurs indiquées sur ces fiches techniques sont des moyennes arrondies.



VUE
3D

ÉLEVATION

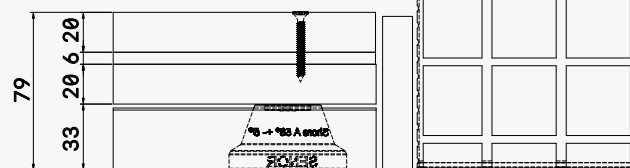

DIMENSIONS

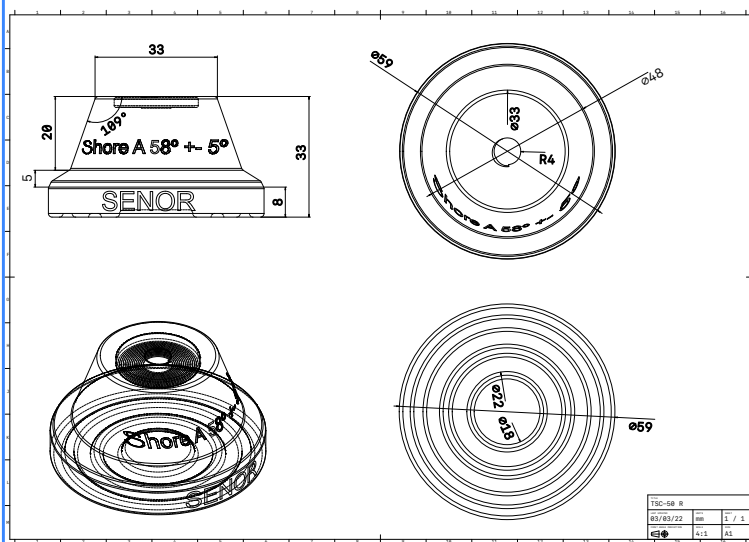

COMPOSANTS

Il est composé par les éléments suivants :

- A: 1x - Le polymère : KRAIBURG-TPE / TC6EXN.
Dureté : 58 +/- 5° SHORE A. Couleur : Rouge.
Dureté selon la norme ISO 48-4 o DIN ISO 7619-1.

✓ Fréquence de résonance : 7-15 Hz.



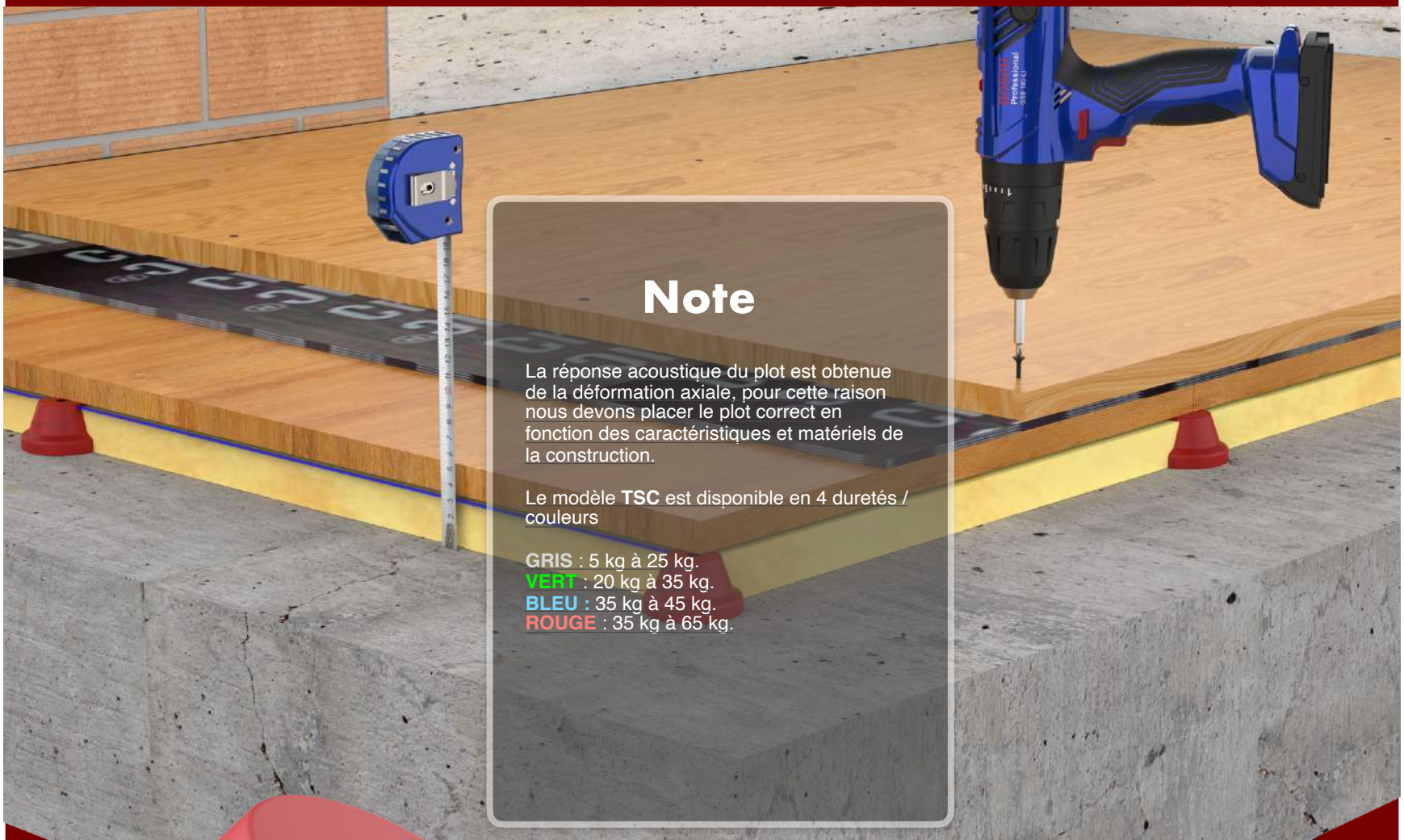

Note

La réponse acoustique du plot est obtenue de la déformation axiale, pour cette raison nous devons placer le plot correct en fonction des caractéristiques et matériels de la construction.

Le modèle **TSC** est disponible en 4 duretés / couleurs

- GRIS** : 5 kg à 25 kg.
- VERT** : 20 kg à 35 kg.
- BLEU** : 35 kg à 45 kg.
- ROUGE** : 35 kg à 65 kg.



SCAN ME



SENOR certifiée

Réf. TSC-50 R

SENOR se réserve le droit de changer les spécifications techniques du produit sans préavis. L'utilisateur a la responsabilité de connaître et utiliser la dernière version de la fiche de données des produits, dont une copie sera envoyée à toute personne qui en fera la demande.

Réglementation : UNE-100-153-04

Usage : Supports antivibratiles. Critère de calcul.

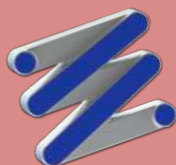

ESSAI DE DÉFORMATION ET RUPTURE

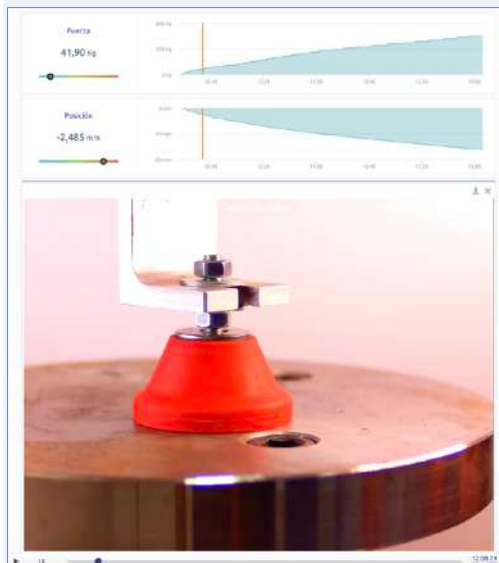

Charge appliquée : 41,90 kg

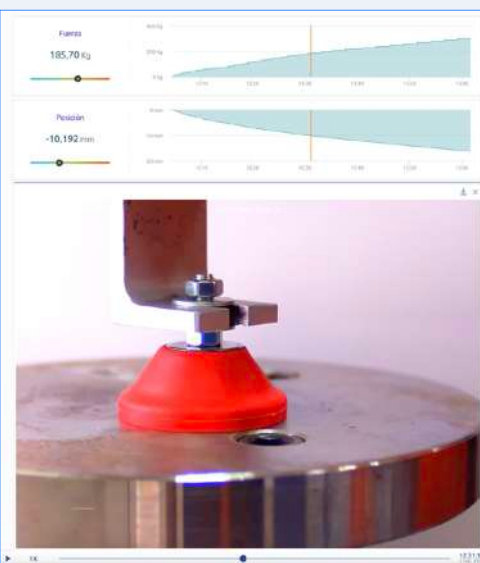

Charge appliquée : 185,70 kg

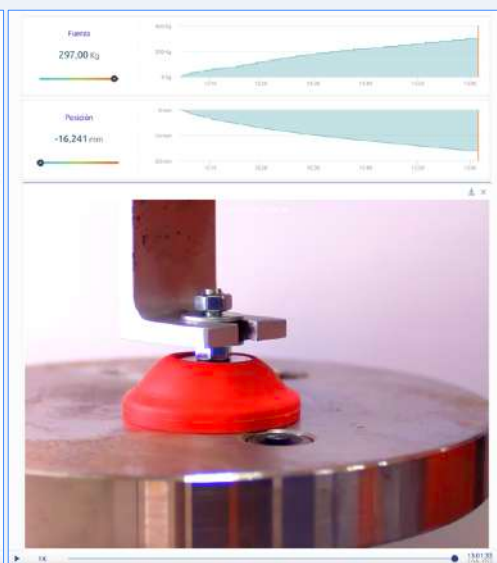

Charge appliquée : 297,00 kg

Date

SENOR 03 Février 2022

Mode de défaillance

La limite élastique du plot est dépassée à **85,90 kg**. Pour savoir le point de rupture le plot est soumis à une charge plus élevée. Le polymère est complètement déformé à 297,00 kg. Par conséquent, c'est le point de rupture précis.

Conclusion

Ce plot supporte des charges comprises entre **35 kg** hasta **65 kg** (charge maximale). Il respecte strictement la norme espagnole **UNE-100-153-04**: Supports antivibrátiles. Critère de calcul.



**Pour voir
l'essai**

