

Catalogue de **CONSTRUCTION**

2021

SUSPENTE **HYBRIDE** AVEC
FIXATION **DIRECTE** SUR PROFILÉ
STIL PRIM-100

Réf. SE-STRIB CAB 75 A



SE-STRIB

SENIOR

Catalogue de **CONSTRUCTION** 2021

SUSPENDE **HYBRIDE** AVEC FIXATION **DIRECTE** SUR PROFILÉ **STIL PRIM-100**

Réf. **SE-STRIB CAB 75 A**

Fabricant de systèmes **ANTIVIBRATOIRES**



Introduction

Une suspenste **DIFFÉRENTE** et **PROFESSIONELLE** avec plus de rendement dans espaces très réduits. Ce sont des suspentes **HYBRIDES** avec butoirs de blocage nommés **CUG**. Nos ingénieurs travaillent chaque jour pour et par votre sécurité.

STRIB CAB 75 A est fabriqué avec matière première rénovée et à haut rendement qui fournit améliorations importantes dans le domaine **vibro-mécanique**.

N° Breveté
U. 009901248

STRIB CAB 75 A est plus qu'une suspenste. C'est une suspenste acoustique avec adaptation rapide sur profilé primaire **STIL PRIM 100**. Le profilé est fixé d'un simple geste faisant de lui un produit **innovateur et unique**.

Nous employons la dernière technologie dans sa fabrication, tels que : polymères rénovés (**KRAIBURG-TPE**) testés conformément à **UNE-EN ISO 10846-1:2009** situés aux deux extrémités sur la spirale en acier.

Le ressort métallique est fabriqué conformément à la norme **DIN 2095 UNE EN 10270** avec recouvrement en **ÉPOXY BLEU**.



*SENROR Aisladores Acústicos



Catalogue de **CONSTRUCTION** **2021**

SUSPENDE **HYBRIDE** AVEC FIXATION **DIRECTE** SUR PROFILÉ **STIL PRIM-100**

N° Breveté
U. 009901248

Réf. SE-STRIE CAB 75 A

Plafond **ACOUSTIQUE / HYBRIDE**

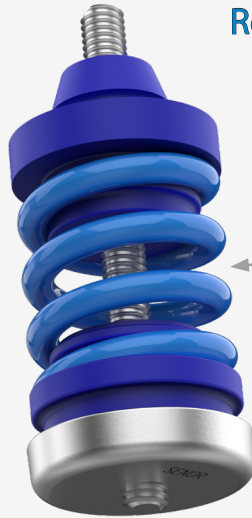

RESSORT EN ACIER : Il fournit un haut degré d'isolation face à **vibrations** dans les **basses / moyennes** fréquences (Hz).

POLYMÈRES RÉNOVÉS : ils offrent un facteur d'amortissement plus élevé et une meilleure isolation face à **vibrations** dans les **moyennes / basses** fréquences (Hz).

LA COMBINAISON : la combinaison des deux fait possible lancer sur le marché le meilleur suspente acoustique du moment et réduire les vibrations dans l'intervalle des fréquences d'excitation.

Il est disponible en plusieurs métriques : 6, 8 et 10.

NIVEAU DE CHARGE (KG)

Elle est recommandée pour des charges entre **30 kg** et **75 kg** (charge maximale).
(Nous ne recommandons en aucun cas de surmonter cette charge pour ne pas saturer le polymère).

Fréquence de **RÉSONANCE** : 3-7 Hz.

Catalogue de **CONSTRUCTION** 2021

N° Breveté

U. 009901248

SUSPENDE **HYBRIDE** AVEC
FIXATION **DIRECTE** SUR PROFILÉ
STIL PRIM-100

Réf. SE-STRIB CAB 75 A

Essais de LABORATOIRE. UNE-EN ISO 10846-1:2009

Acoustique et vibrations. Mesure en laboratoire des propriétés de transfert vibro-acoustique des éléments élastiques.

Fabricant de systèmes **ANTIVIBRATOIRES**

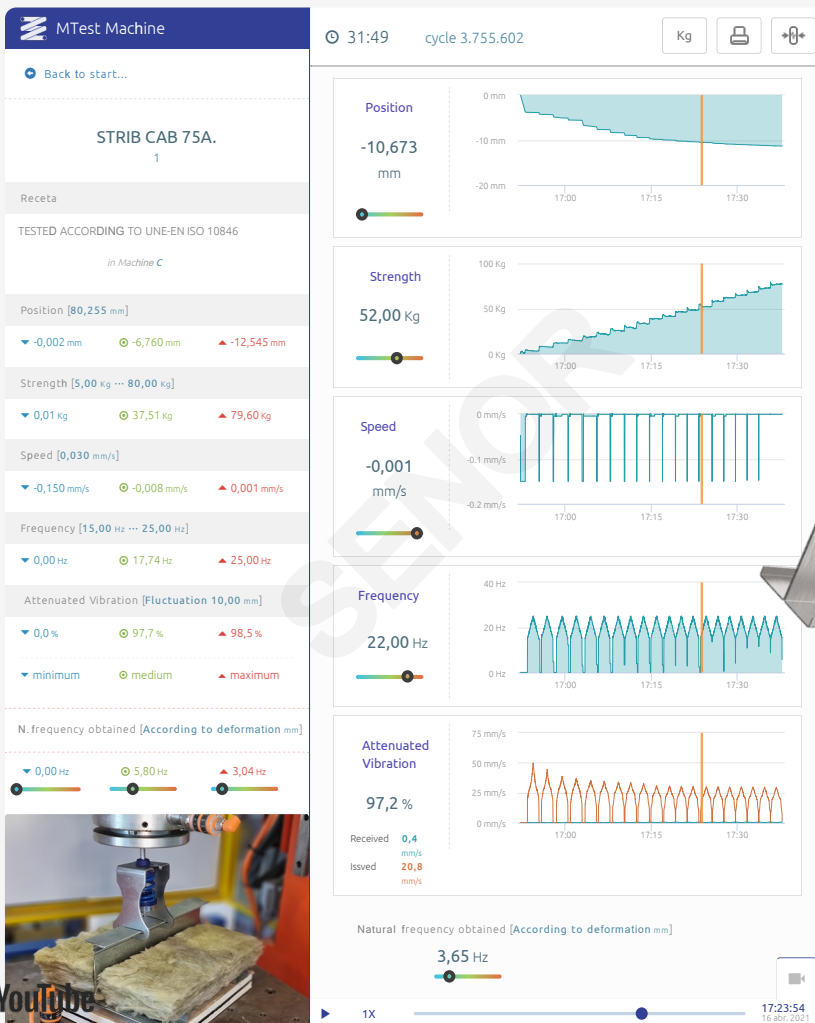

(D¹)

Compression
Axiale interne

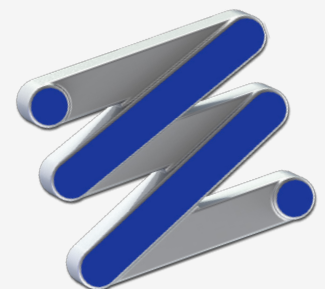
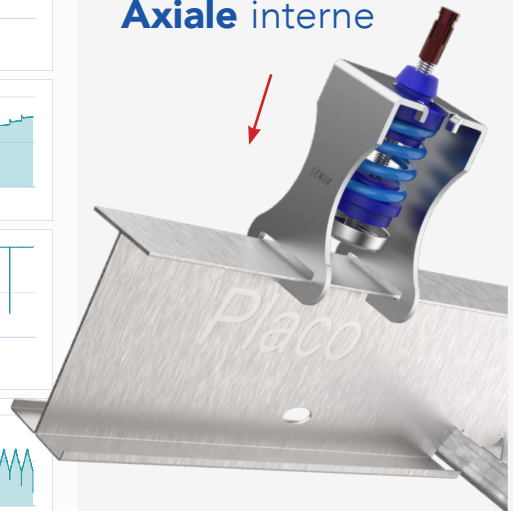

*SENOR Aisladores Acústicos

SUSPENTE **HYBRIDE** AVEC FIXATION **DIRECTE** SUR PROFILÉ **STIL PRIM-100**

Réf. SE-STRIB CAB 75 A

RÉSULTATS DE LABORATOIRE

Graphique 1

Plafond **ACOUSTIQUE / HYBRIDE**



N° Breveté
U. 009901248

CAOUTCHOUC & RESSORT BLEU
Références disponibles

- 1°- SE-STRIB CAB 75 A/M6.
- 2°- **SE-STRIB CAB 75 A/M8.**
- 3°- SE-STRIB CAB 75 A/M10.

Catalogue de **CONSTRUCTION** **2021**

HYBRIDE SUSPENTE AVEC **DIRECTE** FIXATION SUR PROFILÉ **STIL PRIM-100**

Réf. SE-STRIB CAB 75 A

Fabricant de systèmes **ANTIVIBRATOIRES**

Graphique 2

Plafond **ACOUSTIQUE / HYBRIDE**

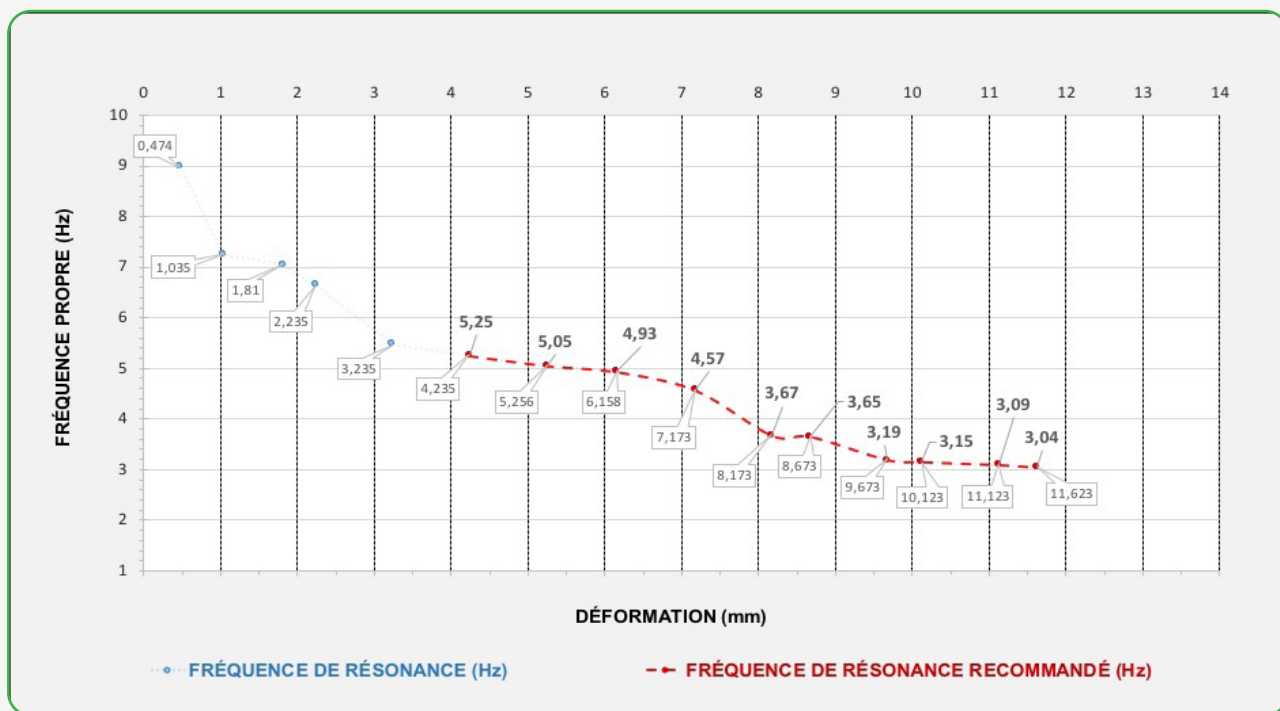

Réf.
STRIB CAB 75 A



*SENOR Aisladores Acústicos

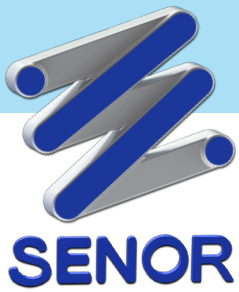

Catalogue de **CONSTRUCTION** **2021**

SUSPENTE **HYBRIDE** AVEC FIXATION **DIRECTE** SUR PROFILÉ **STIL PRIM-100**

Réf. **SE-STRIB CAB 75 A**

Graphique 3

Plafond **ACOUSTIQUE / HYBRIDE**

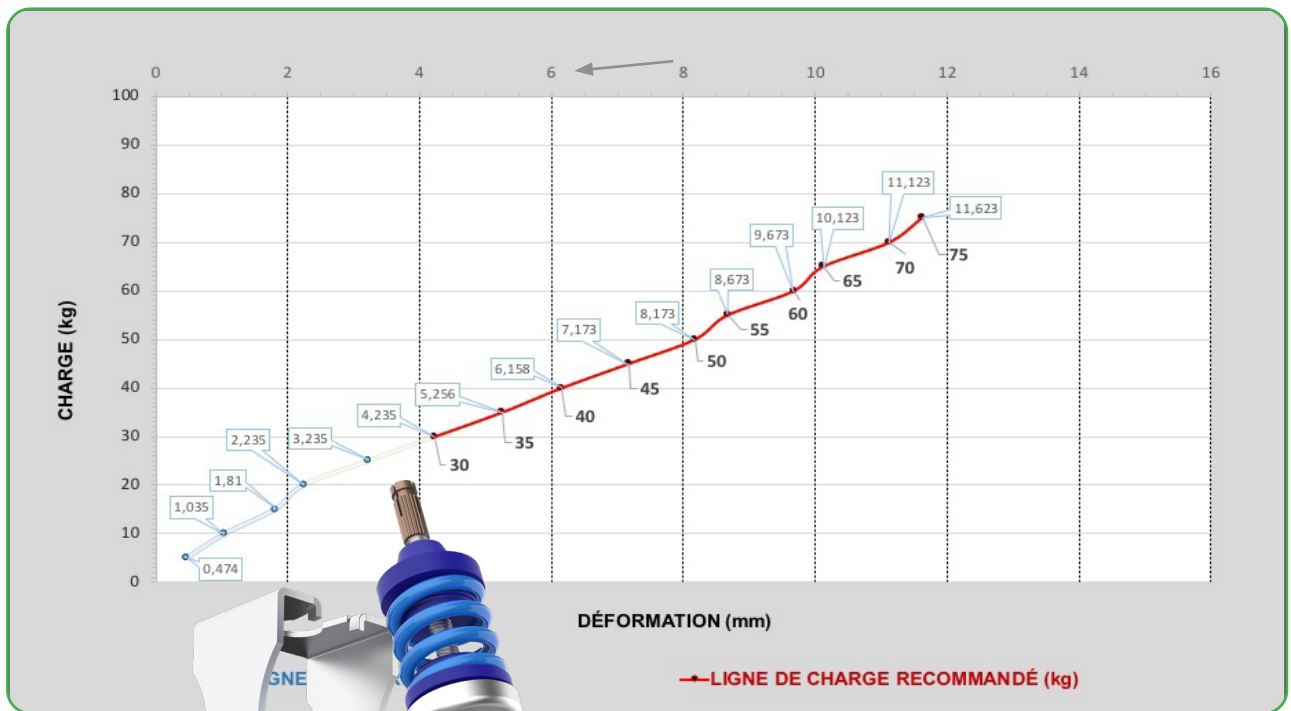

Réf.
STRIB CAB 75 A

Catalogue de **CONSTRUCTION** 2021

SUSPENSTE **HYBRIDE** AVEC FIXATION **DIRECTE** SUR PROFILÉ **STIL PRIM-100**

Réf. SE-STRIB CAB 75 A

SCHÉMA COTÉ

Fabricant de systèmes **ANTIVIBRATOIRES**

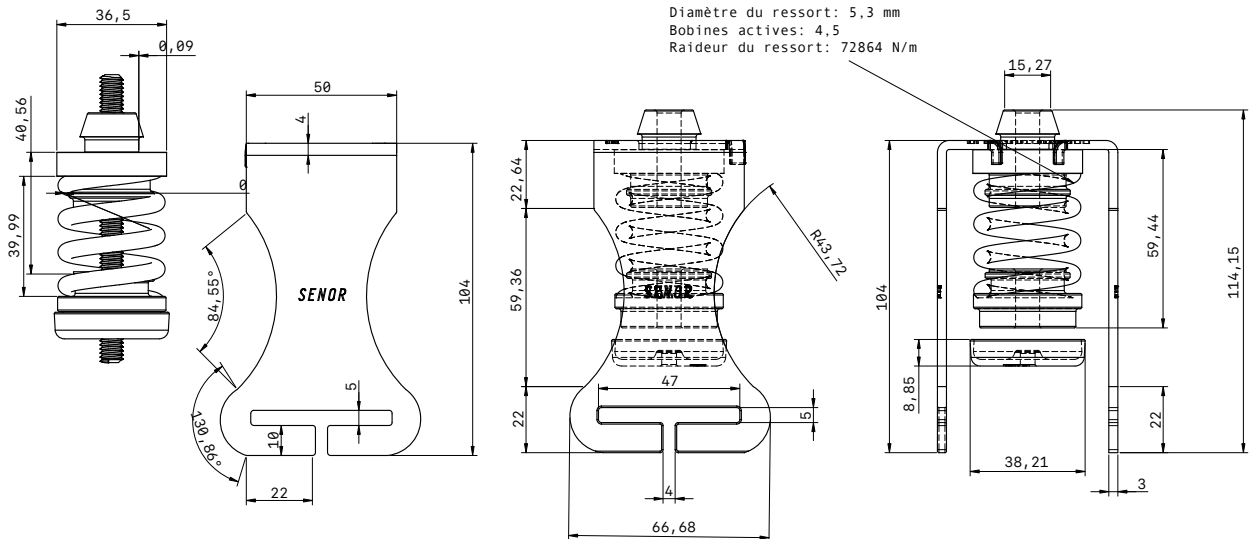

N° Breveté
U. 009901248

TÍTULO STRIB CAB 75 A CATÁLOGO		
ÚLTIMA ACTUALIZACIÓN 04/22/21	UNIDADES mm	Hoja 1 / 1
PROYECCIÓN EN DIÉDRICO EUROPEO	ESCALA 1:1	TAMAÑO A2

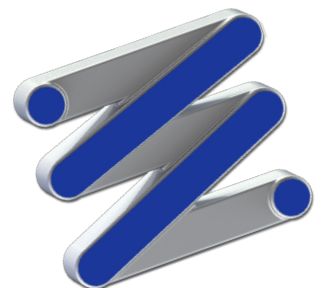
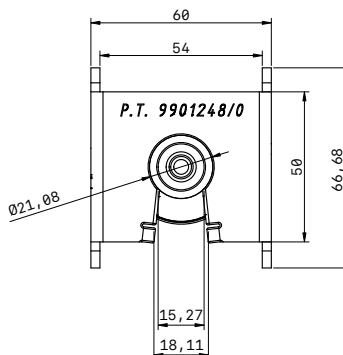

*SENOR Aisladores Acústicos



Catalogue de **CONSTRUCTION** **2021**

SUSPENDE **HYBRIDE** AVEC FIXATION **DIRECTE** SUR PROFILÉ **STIL PRIM-100**

N° Breveté
U. 009901248

Réf. SE-STRIB CAB 75 A

Essai mécanique **LABORATOIRE**



Disposition d'essai : 75 kg

Disposition d'essai : 145 kg

Disposition d'essai : 369 kg

STRIB CAB 75 A

STRIB CAB 75 A

STRIB CAB 75 A

La suspente est soumise à charge dans les paramètres établis pour le produit.

La suspente est soumise à charge de hors les paramètres établis pour le produit. Nous pouvons voir le ressort en acier et les polymères très comprimés.

Mode de défaillance. Il est généré un déchirement dans la partie fileté de la coupole.

Catalogue de **CONSTRUCTION** 2021

SUSPENDE **HYBRIDE** AVEC FIXATION **DIRECTE** SUR PROFILÉ **STIL PRIM-100**

Réf. **SE-STRIB CAB 75 A**

Fabricant de systèmes **ANTIVIBRATOIRES**

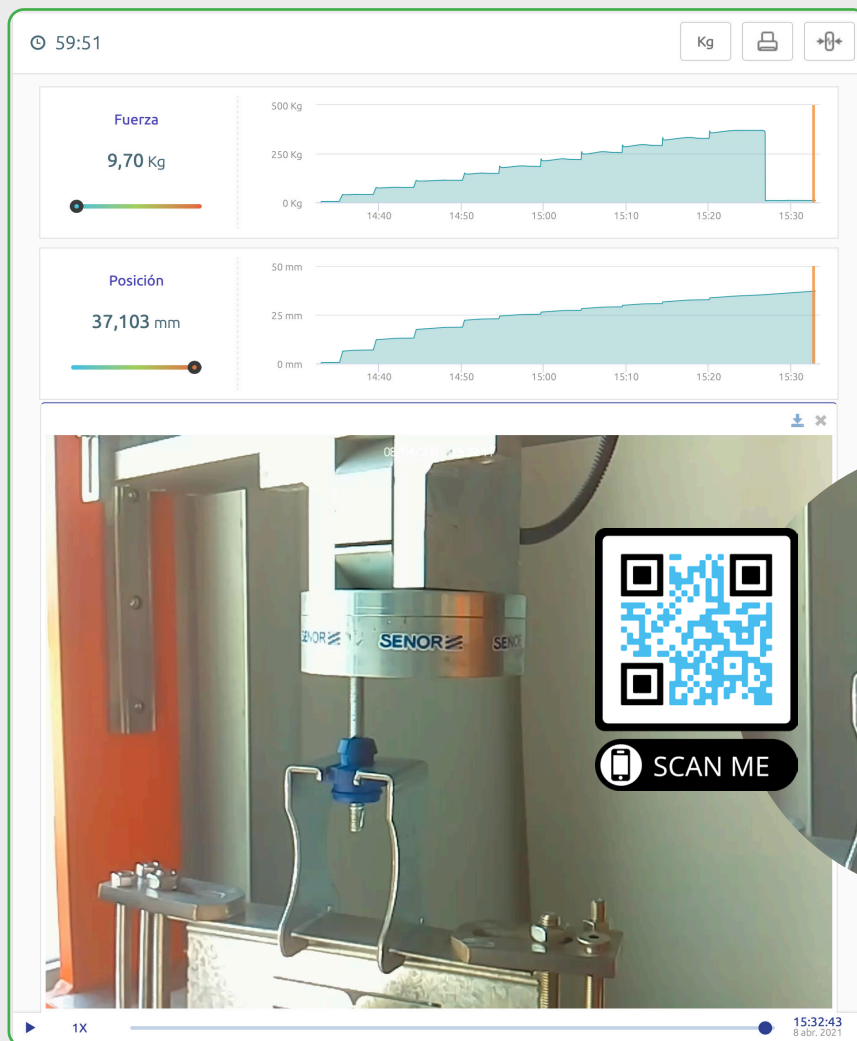

STRIB CAB 75 A

Mode de défaillance.

La coupole niveleuse est cassé par sa partie fileté en atteignant les **369 kg** et se détache.

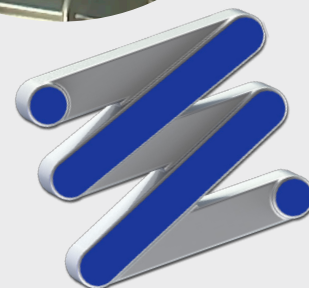

*SENOR Aisladores Acústicos

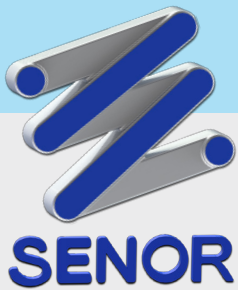

Catalogue de **CONSTRUCTION** **2021**

SUSPENTE **HYBRIDE** AVEC
FIXATION **DIRECTE** SUR PROFILÉ
STIL PRIM-100

Réf. SE-STRIB CAB 75 A

N° Breveté
U. 009901248

Certificat de CONFORMITÉ



SENR certifie :

Le **Mdl.STRIB CAB** de la gamme de construction pour pour la suspension de faux plafonds acoustiques sous forgé a une vie utile de **10 ans** à condition que sa mise en œuvre soit réalisée dans des **conditions environnementales ordinaires** et ne soit pas exposé aux composants chimiques qui puissent dégrader le produit. Le **Mdl. STRIB CAB** respecte rigoureusement la norme **UNE** (Association espagnole de normalisation) **UNE 100-153-88** : climatisation : support antivibration : critères de calcul.

SENR déclare sous sa responsabilité que les suivants composants de suspension antivibratoire pour faux plafonds acoustiques dans bâtiments respecte rigoureusement les paragraphes techniques d'installation et mise en œuvre figurant sur la documentation technique du produit.



Certificación
Concedida a
SUSPENSIONES ELASTICAS DEL NORTE SL

PLG. IND. EL GARROTAL, PARCELA 10 MODULO 5 - 14700 - PALMA DEL RIO - CORDOBA. - ESPAÑA

Bureau Veritas Certification certifica que el Sistema de Gestión ha sido auditado y encontrado conforme con los requisitos de la norma:



NORMA
ISO 9001:2015

El Sistema de Gestión se aplica a:
DISEÑO, DESARROLLO Y FABRICACIÓN DE AISLADORES ACÚSTICOS PARA LA ERRADICACIÓN DE LAS VIBRACIONES Y LA CONTAMINACIÓN POR RUIDO PARA SU APLICACIÓN EN LOS SECTORES DE LA CONSTRUCCIÓN Y LA INDUSTRIA.

Número del Certificado:	ES114742- 1
Aprobación original:	25-09-2002
Auditoría de certificación/renovación:	14-09-2020
Caducidad de ciclo anterior:	03-10-2020
Certificado en vigor:	04-10-2020
Caducidad del certificado:	03-10-2023

Este certificado está sujeto a los términos y condiciones generales y particulares de los servicios de certificación

Bureau Veritas Iberia S.L.
C/ Valportillo Primera 22-24, Edificio Caoba, 28108 Alcobendas - Madrid, España



1/1

Catalogue de **CONSTRUCTION** 2021

SUSPENDE **HYBRIDE** AVEC FIXATION **DIRECTE** SUR PROFILÉ **STIL PRIM-100**

Réf. SE-STRIB CAB 75 A

Alerte

Information essentielle

N° Breveté

U. 009901248

SENOR se réserve le droit de changer les spécifications techniques du produit sans préavis. L'utilisateur a la responsabilité de connaître et utiliser la dernière version de la fiche de données des produits. **Nous pouvons envoyer une copie de cette fiche à toute personne qui la demande.** Cette information et, en particulier, les conseils d'installation et usage du produit sont de bonne foi, fondées sur la connaissance actuelle et l'expérience de **SENOR** sur ses produits, quand ils sont correctement installés dans des circonstances ordinaires et au sein de sa vie utile.

Fabricant de systèmes **ANTIVIBRATOIRES**



*SENOR Aisladores Acústicos

