

## TS-80 R 400

AMORTIGUADOR DE **GOMA** CON TOPES DE  
ASENTAMIENTO PARA FABRICAR **SUELOS TÉCNICOS**  
**ACÚSTICOS** O BANCADAS DE INERCIA.

Es un amortiguador de **GOMA** de altas prestaciones, diferente y renovado. Fabricado con la tecnología más avanzada y diseñado para erradicar toda contaminación acústica por vía sólida.

**SE-TS-80 R 400** incorpora en su base 2 topes de control de movimiento y traslación **PATENTADOS**. Su diseño trapezoidal, con cuatro hendiduras hacia su interior conformando una figura en **X**, mejoran de forma exponencial su elasticidad interna, aportando un mayor rendimiento en el campo acústico y favoreciendo un asentamiento perfecto sobre el terreno.

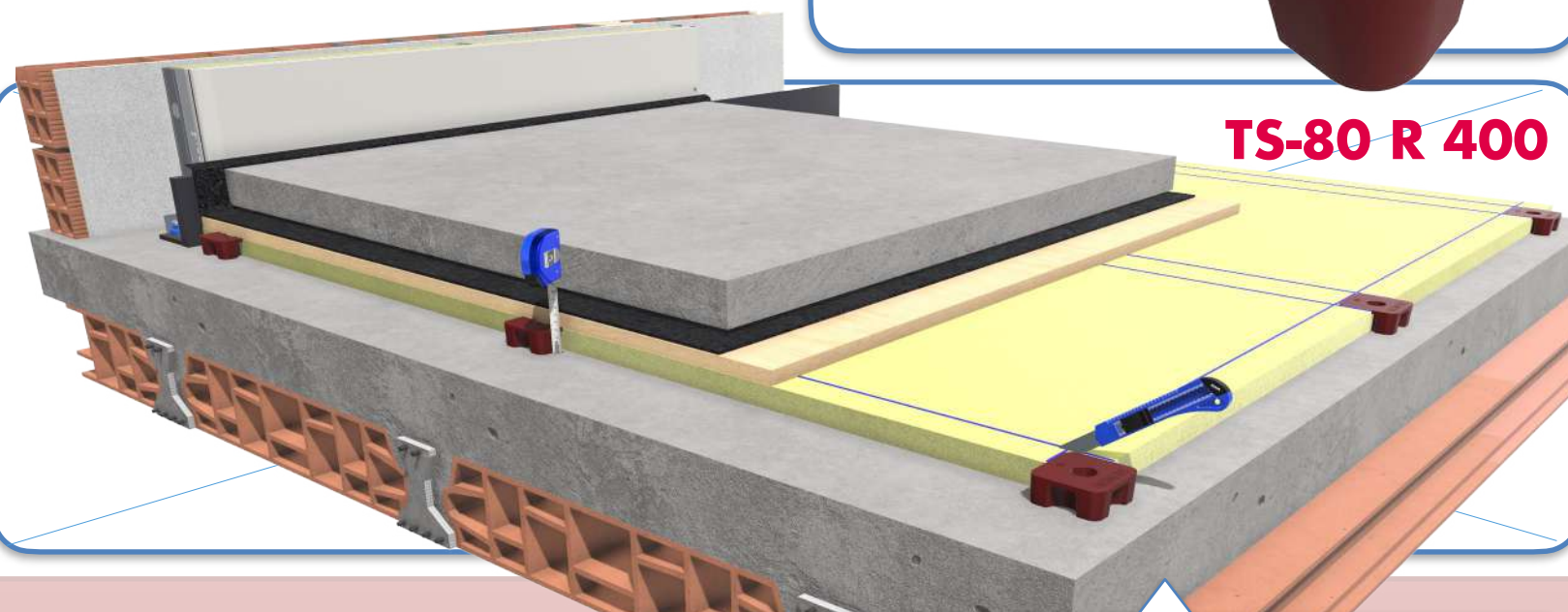

## TS-80 R 400

**Recomendación de USO:** Amortiguador de goma de cuarta generación recomendado para **suelos técnicos** bajo losas de hormigón armado. Su nueva composición, presenta un factor de amortiguamiento mayor que los polímeros normalizados (**Poliuretano**, poliestireno, **EPDM**, etc..).

REF.	COLOR	ESPESOR (mm)	UTILIDAD	CARGA (Kg) MIN-MAX	EMBALAJE (Uds)
SE-TS-80 R 400		30	Suelos Acústicos	270 - 400	16 - 50

 SCAN ME



**I+D+i**

\*Sistema registrado ante la  
Oficina Española de  
Patentes y Marcas.

**Calidad del Polímero:**

● Polímero: **KRAIBURG-TPE - TC6-EXN** (Sistema de ensayo según norma **UNE-EN ISO 10846-1:2009**).

✓ Frecuencia de resonancia: **7-15 Hz**.

✓ Cargas de trabajo recomendada: **270Kg - 400Kg**.

# Ref. SE-TS-80 R 400

Predicción del aislamiento acústico (v9.0.23)

Program copyright Marshall Day Acoustics 2017  
Margin of error is generally within Ln±5 dB  
Key No. 6719  
Job Name  
Job No.  
Date: 27/07/2022  
File Name: ensayo a ruido de IMPACTO.nl



Notes:

frec. (Hz)	Ln(dB)	Ln(dB)
50	42	
63	41	45
80	39	
100	38	
125	37	42
160	37	
200	40	
250	48	52
315	50	
400	40	
500	33	41
630	31	
800	27	
1000	25	30
1250	23	
1600	22	
2000	20	25
2500	19	
3150	17	
4000	14	19
5000	11	

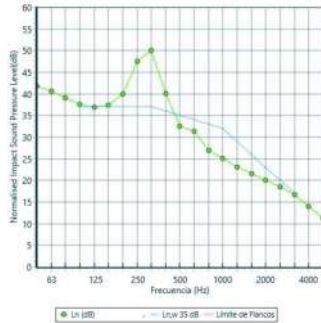

## Ensayo LABORATORIO UNE-EN ISO 10846-1:2009

### GRAFICO CARGA FLECHA ESTÁTICO

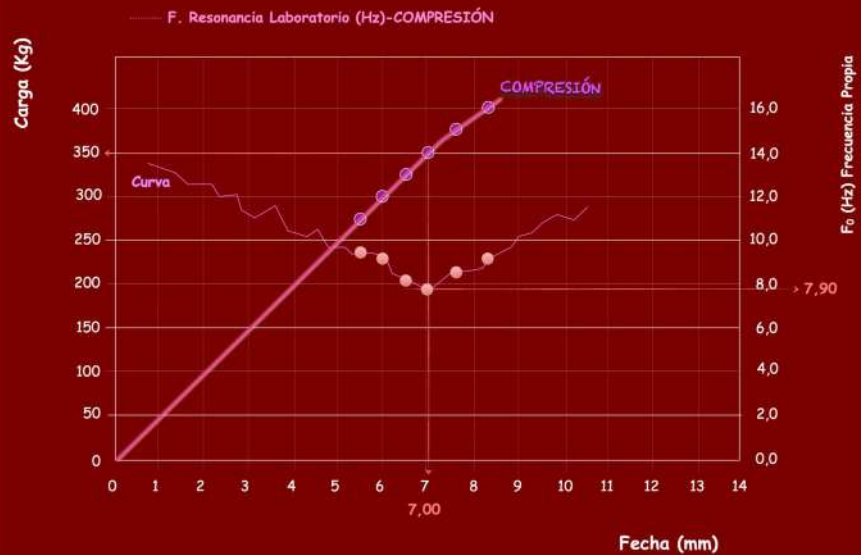

Ln,w 35 dB



### Tabla de resultados compresión axial

CARGA (Kg)	FLECHA (mm)	FRECUENCIA RESONANCIA (Hz)	BARRIDO (Hz)		GRADO DE AISLAMIENTO (%)	
			25	50		
275	5,51	9,50	25	50	83,12	96,25
300	6,02	9,25	25	50	84,14	96,46
325	6,56	8,05	25	50	88,43	97,34
350	7,05	7,90	25	50	88,91	97,44
375	7,56	8,30	25	50	87,61	97,17
400	8,22	9,25	25	50	84,14	96,46



Datasheet

#### TC6EXN

THERMOLAST® K

#### Product

Compound TC6EXN

Color / RAL Rojo

Processing Extrusion, Injection

#### Mechanical

Hardne 58° + 5° Shore A DIN ISO 7619-1

Density 1.190 g/cm<sup>3</sup> DIN EN ISO 1183-1

Tensile Strength<sup>1</sup> 7.0 MPa DIN 53504/ISO 37

Elongation at Break<sup>1</sup> 675 % DIN 53504/ISO 37

Tear Resistance 19.0 N/mm ISO 34-1 Methode B (b)

<sup>1</sup>Deviating from ISO 37 standard test piece S2 is tested with a traverse

All values published in this data sheet are rounded average values.



## Ref. SE-TS-80 R 400

1º- Losa de hormigón HA-20 con malla 15x15x10 con un canto de 120 cm .

Densidad: >2450Kg./m3.

2º- ViscoLAM-65 con espesor 4 mm. Densidad: <1650Kg./m3.

3º- DMF con espesor 19 mm. Densidad:>650Kg./m3.

4º- Arena APTA con espesor 30 mm. Densidad < 30Kg./m3.

5º- TS-80 R 400.

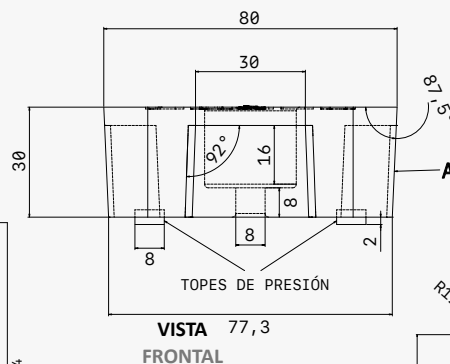
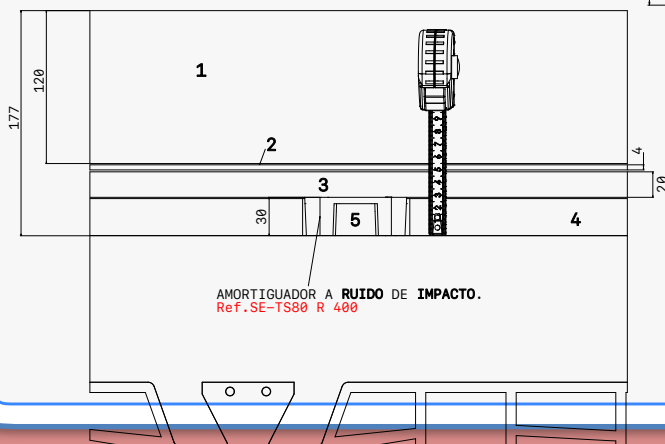

## MATERIALES

Se caracteriza por los siguientes elementos:

- A: Polímero: **KRAIBURG-TPE - TC6-EXN. Dureza: 58 +- 5° SHORE A. Color: Rojo.** Medida de la dureza según norma ISO 48-4 o DIN ISO 7619-1

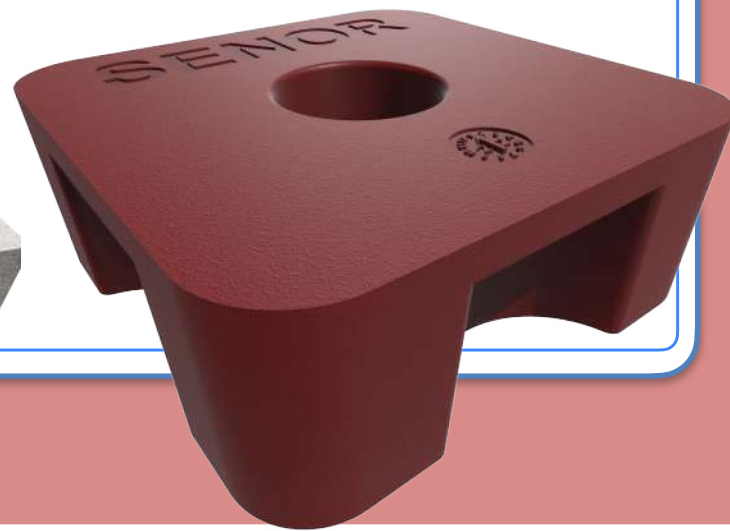
VISTA  
3D



# Ref. SE-TS-80 R 400

## Colocación.

