

TS-80 V 150

AMORTIGUADOR DE **GOMA** CON TOPES DE
ASENTAMIENTO PARA FABRICAR **SUELOS TÉCNICOS**
ACÚSTICOS O BANCADAS DE INERCIA.

Es un amortiguador de **GOMA** de altas prestaciones, diferente y renovado. Fabricado con la tecnología más avanzada y diseñado para erradicar toda contaminación acústica por vía sólida.

SE-TS-80 V 150 incorpora en su base 2 topes de control de movimiento y traslación **PATENTADOS**. Su diseño trapezoidal, con cuatro hendiduras hacia su interior conformando una figura en **X**, mejoran de forma exponencial su elasticidad interna, aportando un mayor rendimiento en el campo acústico y favoreciendo un asentamiento perfecto sobre el terreno.

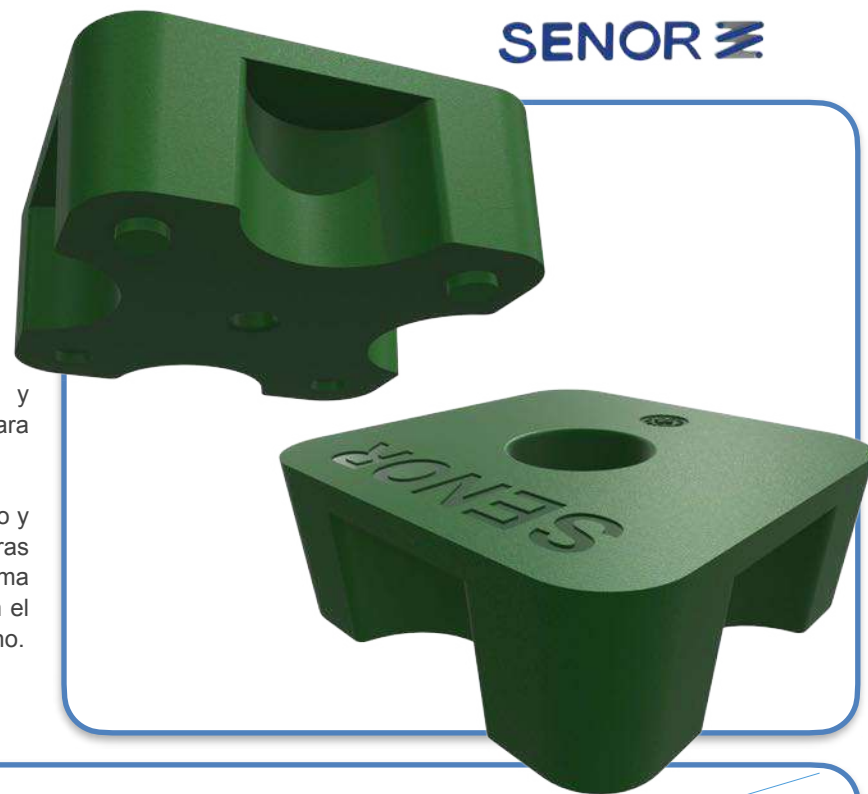

TS-80 V 150

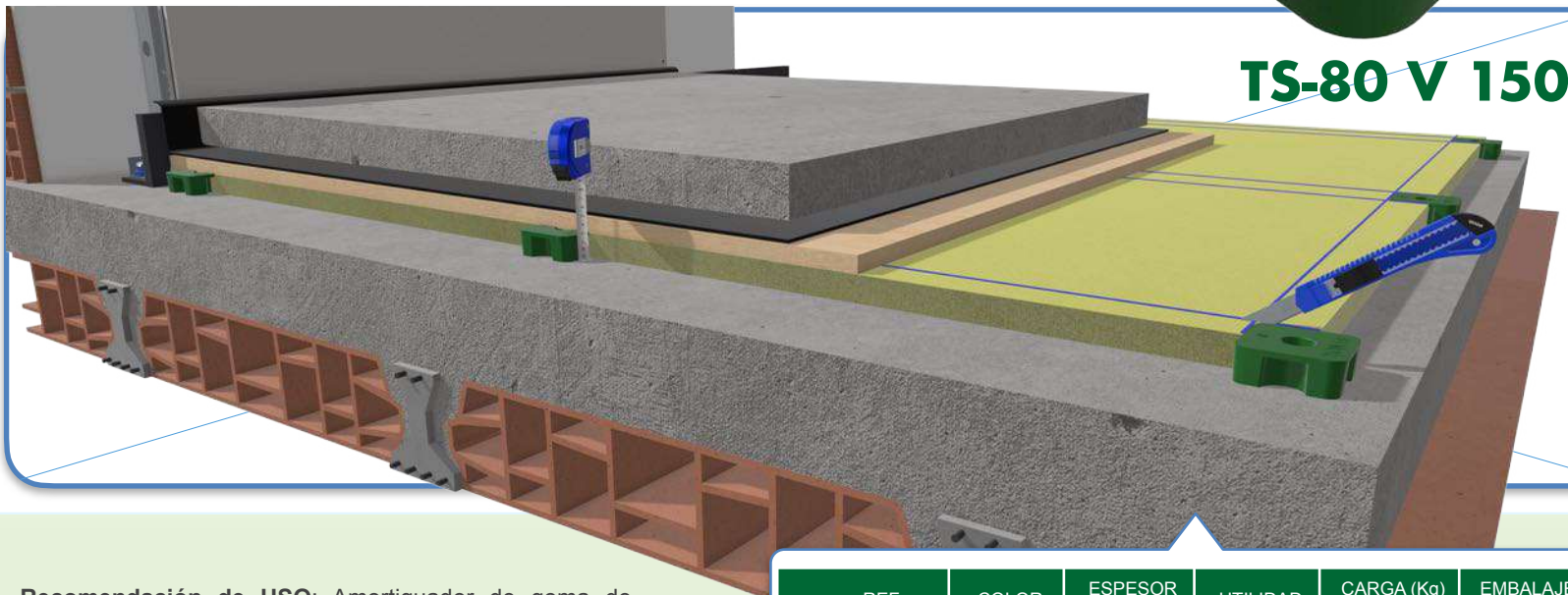

Recomendación de USO: Amortiguador de goma de cuarta generación recomendado para **suelos técnicos** bajo losas de hormigón armado. Su nueva composición, presenta un factor de amortiguamiento mayor que los polímeros normalizados (**Poliuretano**, poliestireno, **EPDM**, etc..).

REF.	COLOR	ESPESOR (mm)	UTILIDAD	CARGA (Kg) MIN-MAX	EMBALAJE (Uds)
SE-TS-80 V 150		30	Suelos Acústicos	35 - 200	16 - 50



I+D+i

*Sistema registrado ante la
Oficina Española de
Patentes y Marcas.

Calidad del Polímero:

- Polímero: **KRAIBURG-TPE - TC4/GPN** (Sistema de ensayo según norma **UNE-EN ISO 10846-1:2009**).

✓ Frecuencia de resonancia: **7-15 Hz**.

✓ Cargas de trabajo recomendada: **35Kg - 200Kg**.

Ref. SE-TS-80 V 150

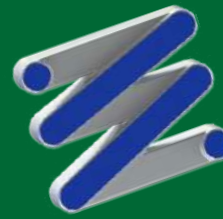

Predicción de Impacto Sonoro (v8.0.1)

Derechos de autor del programa Marshall Day Acoustics 2014

- Key No. 6719

Margen de error de Predicción de Impacto Sonoro está generalmente entre $L_{n,w} \pm 5$ dB



Tamaño del panel 2.4x2.4 m

frecuencia (Hz)	Ln(dB)	Ln(dB)
50	40	
63	39	44
80	38	
100	36	
125	35	40
160	35	
200	35	
250	37	41
315	37	
400	34	
500	32	37
630	30	
800	27	
1000	24	30
1250	22	
1600	19	
2000	15	21
2500	12	
3150	8	
4000	5	11
5000	2	

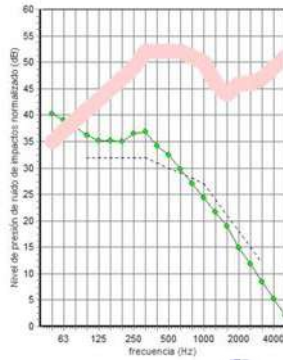

Ensayo LABORATORIO UNE-EN ISO 10846-1:2009

GRAFICO CARGA FLECHA ESTÁTICO

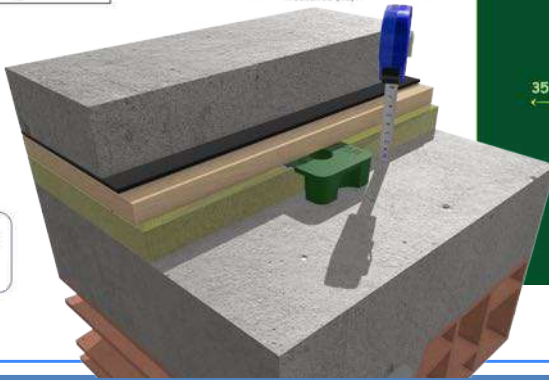
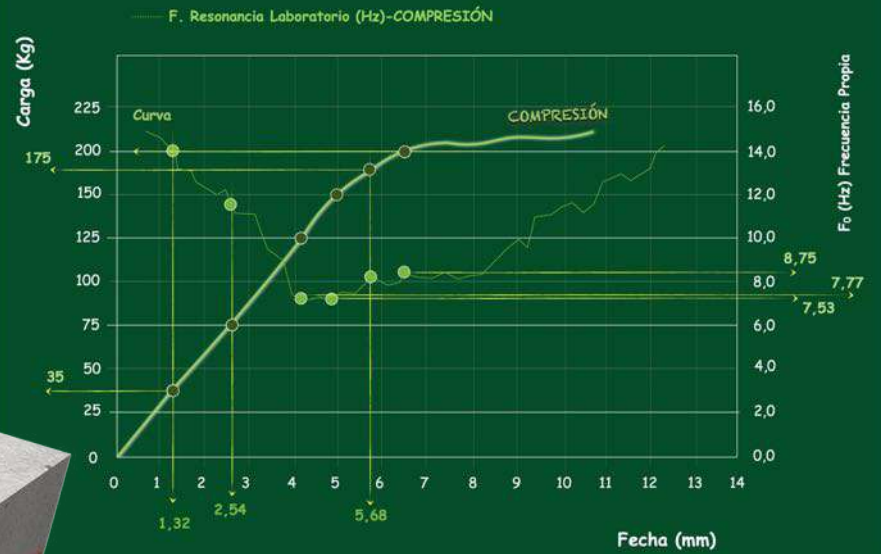

$L_{n,w}$ 30 dB
 C_1 0 dB

Tabla de resultados compresión axial

CARGA (Kg)	FLECHA (mm)	FRECUENCIA RESONANCIA (Hz)	BARRIDO (Hz)		GRADO DE AISLAMIENTO (%)	
35	1,32	14,00	25	50	54,31	91,49
75	2,54	11,85	25	50	71,02	94,05
125	4,13	7,77	25	50	89,31	97,53
150	4,93	7,53	25	50	90,02	97,68
175	5,68	8,25	25	50	87,78	97,20
200	6,47	8,75	25	50	86,04	96,84



Data sheet

TC4GPN (GP/FG Series)

THERMOLAST® K

Product properties

Name TC4GPN

Series GP/FG

Colour / RAL DESIGN Natural

Mechanical properties

Hardness 39 +- 5 ShoreA DIN ISO 7619-1

Density 1.100 g/cm3 DIN EN ISO 1183-1

Tensile strength¹ 6.5 MPa DIN 53504/ISO 37

Elongation at break¹ 800 % DIN 53504/ISO 37

Tear resistance 14.0 N/mm ISO 34-1 Methode B (b)(Graves)

CS 72 h/23 °C 12 % DIN ISO 815-1 Method A

CS 24 h/70 °C 23 % DIN ISO 815-1 Method A

CS 24 h/100 °C 59 % DIN ISO 815-1 Method A

¹ Deviating from ISO 37 standard test piece S2 is tested with a traverse speed of 200 mm/min.

All values published in this data sheet are rounded average values.

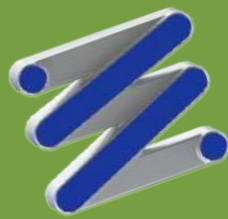

Ref. SE-TS-80 V 150

1º- Losa de hormigón HA-20 con malla 15x15x10 con un canto de 10 cm .
Densidad: >2450Kg./m3.

2º- ViscoLAM-65 con espesor 4 mm. Densidad: <1650Kg./m3.

3º- DMF con espesor 19 mm. Densidad:>650Kg./m3.

4º- Arena APTA con espesor 30 mm. Densidad < 30Kg./m3.

5º- TS-80 V 150.

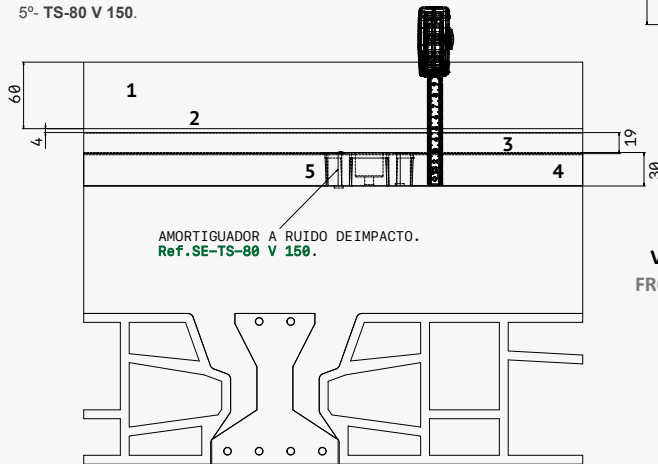
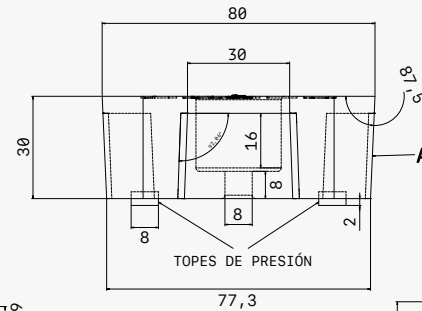
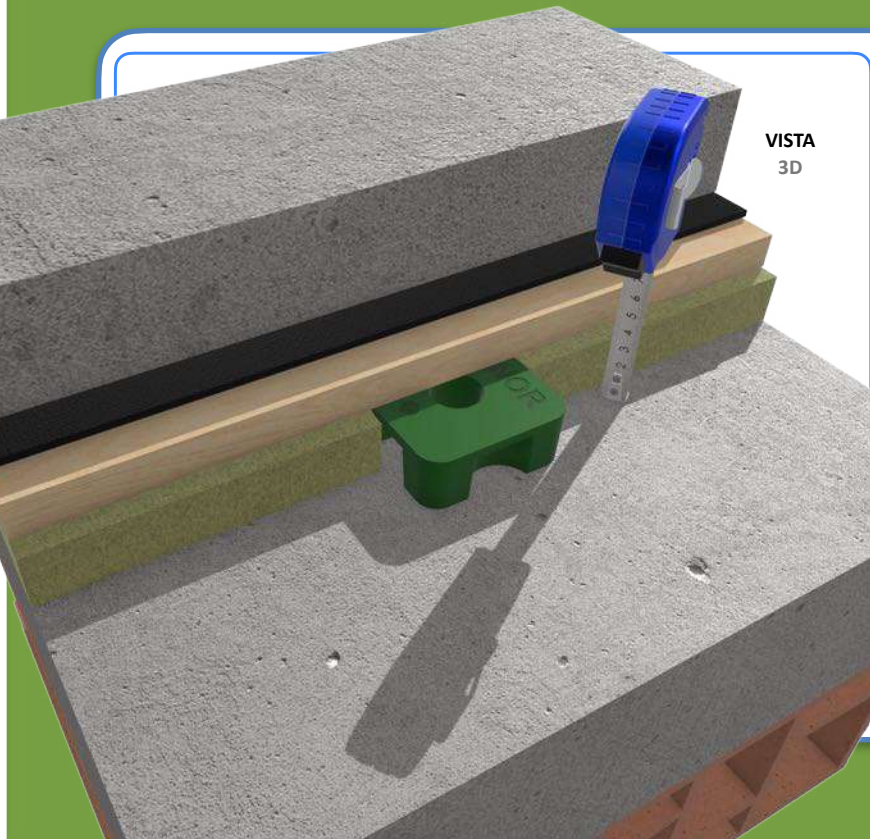
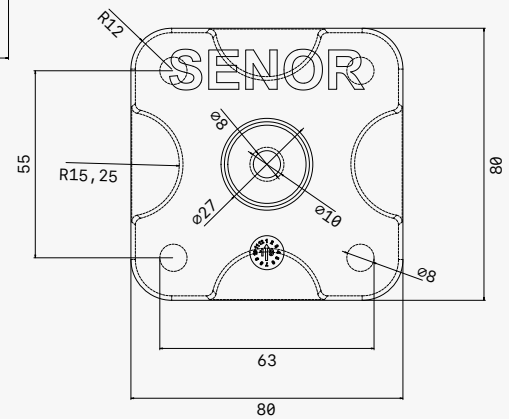
VISTA
FRONTALVISTA
PLANTAVISTA
3D

MATERIALES

Se caracteriza por los siguientes elementos:

- A: Polímero: **KRAIBURG-TPE / TC4GPN**. Dureza: 39 +- 5° SHORE A. Color: Verde. Medida de la dureza según norma ISO 48-4 o DIN ISO 7619-1

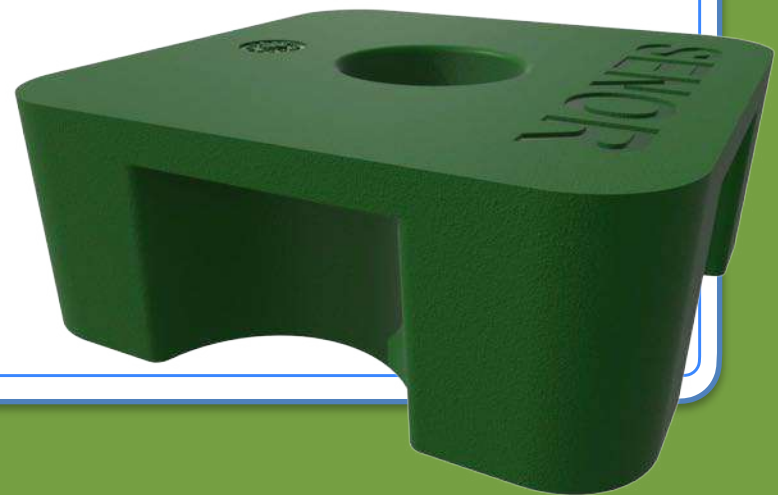

Ref. SE-TS-80 V 150

Colocación.

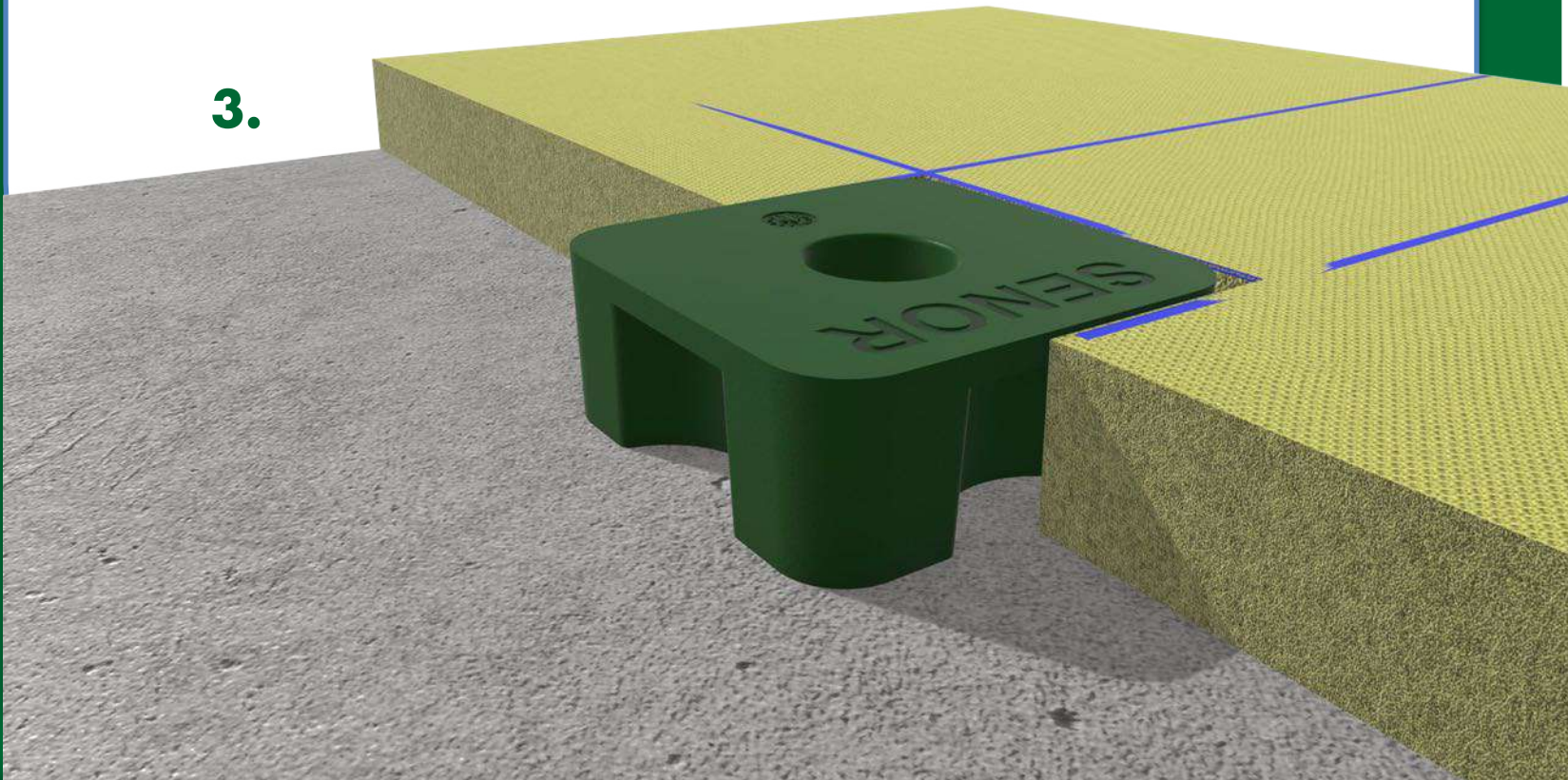
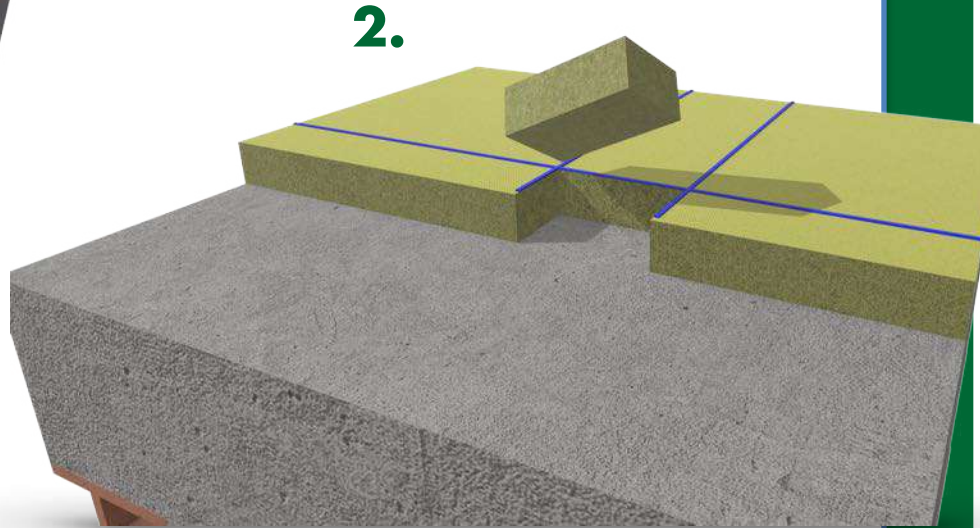
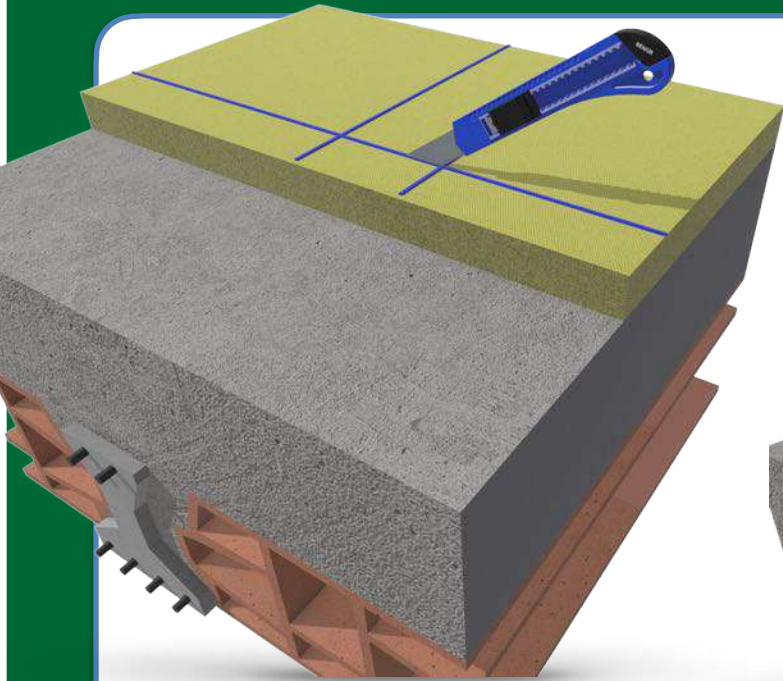

TS-80 A 280

AMORTIGUADOR DE **GOMA** CON TOPES DE
ASENTAMIENTO PARA FABRICAR **SUELOS TÉCNICOS**
ACÚSTICOS O BANCADAS DE INERCIA.

Es un amortiguador de **GOMA** de altas prestaciones, diferente y renovado. Fabricado con la tecnología más avanzada y diseñado para erradicar toda contaminación acústica por vía sólida.

SE-TS-80 A 280 incorpora en su base **2** topes de control de movimiento y traslación **PATENTADOS**. Su diseño trapezoidal, con cuatro hendiduras hacia su interior conformando una figura en **X**, mejoran de forma exponencial su elasticidad interna, aportando un mayor rendimiento en el campo acústico y favoreciendo un asentamiento perfecto sobre el terreno.



TS-80 A 280

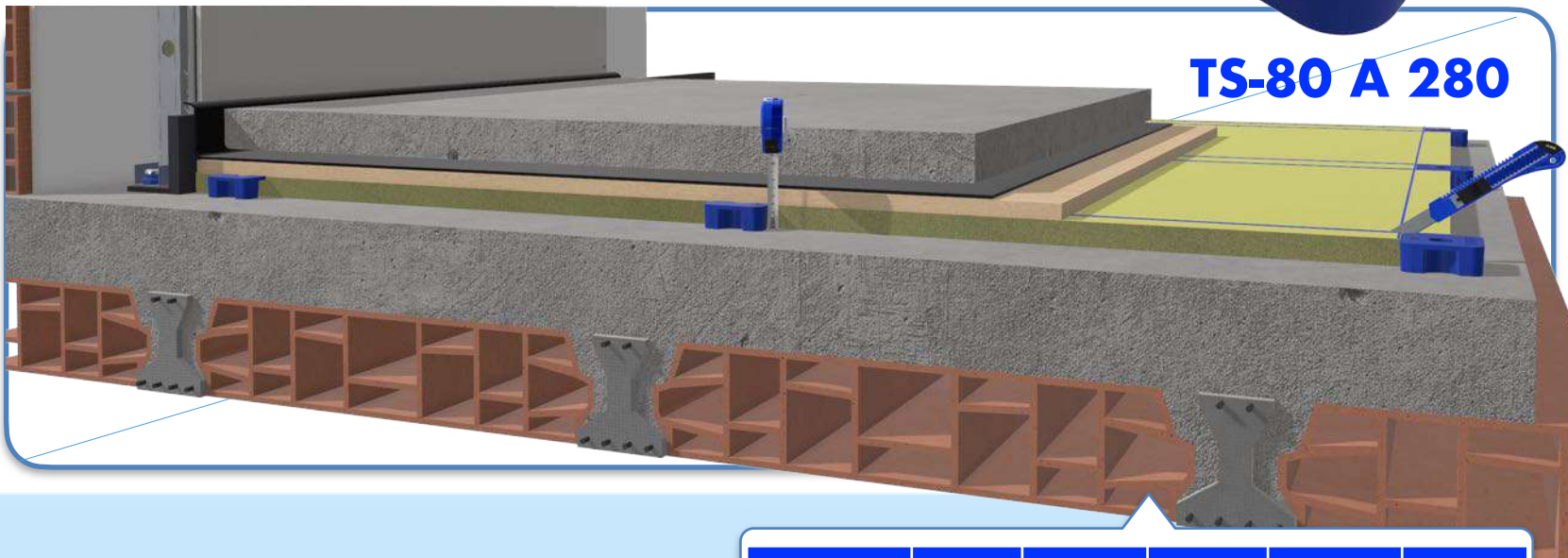

Recomendación de USO: Amortiguador de goma de cuarta generación recomendado para **suelos técnicos** bajo losas de hormigón armado. Su nueva composición, presenta un factor de amortiguamiento mayor que los polímeros normalizados (**Poliuretano**, poliestireno, **EPDM**, etc..).

REF	COLOR	ESPESOR (mm)	UTILIDAD	CARGA (Kg) MIN-MAX	EMBALAJE (Uds)
SE-TS-80 A 280		30	Suelos Acústicos	150 - 280	16 - 50



I+D+i

*Sistema registrado ante la
Oficina Española de
Patentes y Marcas.

Calidad del Polímero:

● Polímero: **KRAIBURG-TPE - TC5/EXN** (Sistema de ensayo según norma **UNE-EN ISO 10846-1:2009**).

✓ Frecuencia de resonancia: **7-15 Hz**.

✓ Cargas de trabajo recomendada: **150Kg - 280Kg**.

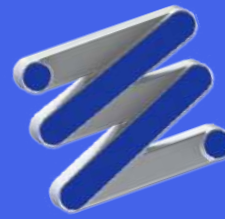

Ref. SE-TS-80 A 280

Predicción del aislamiento acústico (v9.0.23)

Program copyright Marshall Day Acoustics 2017
Margin of error is generally within Ln,w ± 3 dB
- Rev No: 0219
Job Name:
Job No:
Date: 27/07/2022
File Name: ensayo a ruido de BANCITO.d



Notes:

frec. (Hz)	Ln(dB)	Ln(dB)
50	40	
63	39	43
80	37	
100	36	
125	35	40
160	35	
200	38	
250	46	50
315	48	
400	38	
500	31	39
630	30	
800	27	
1000	25	30
1250	23	
1600	22	
2000	20	25
2500	19	
3150	17	
4000	14	19
5000	11	

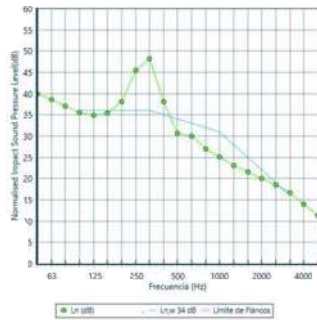

Ensayo LABORATORIO UNE-EN ISO 10846-1:2009

GRÁFICO CARGA FLECHA ESTÁTICO

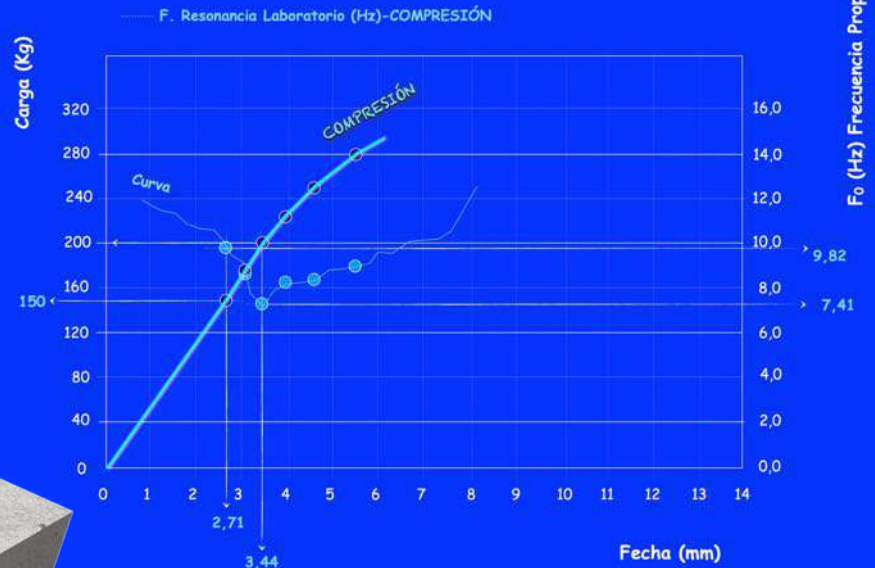

Ln,w 34 dB



Tabla de resultados compresión axial

CARGA (Kg)	FLECHA (mm)	FRECUENCIA RESONANCIA (Hz)	BARRIDO (Hz)		GRADO DE AISLAMIENTO (%)	
150	2,71	9,82	25	50	81,76	95,99
175	3,10	8,75	25	50	86,04	96,84
200	3,44	7,41	25	50	90,37	97,75
225	3,92	8,02	25	50	88,53	97,36
250	4,62	8,25	25	50	87,78	97,20
280	5,50	8,90	25	50	85,49	96,73

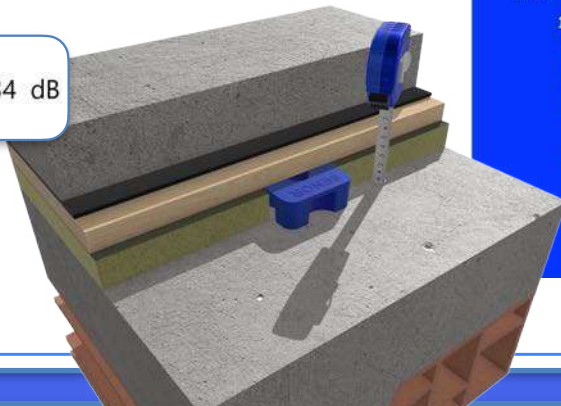

Hoja de datos

TCSEXN		Thermolast® K
Propiedades del producto		
Nombre del compuesto	TCSEXN	
Color / RAL DESIGN	Natural	
Método de procesamiento	Extrusion, Injection Molding	
Propiedades mecánicas		
Dureza	45 ShoreA	DIN ISO 7619-1
Densidad	1.176 g/cm3	DIN EN ISO 1183-1
Resistencia a la tracción ¹	6.3 MPa	DIN 53504/ISO 37
Elongación hasta la rotura ¹	825 %	DIN 53504/ISO 37

¹ Desviándose de la norma ISO 37, la pieza de prueba 52 se prueba a una velocidad transversal de 200 mm/min.

Todos los valores publicados en esta hoja de datos son valores de promedio redondeados Límites

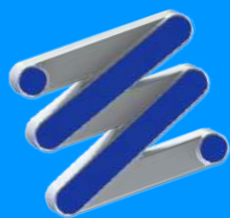

1º- Losa de hormigón HA-20 con malla 15x15x10 con un canto de 10 cm .
Densidad: >2450Kg./m3.

2º- ViscoLAM-65 con espesor 4 mm. Densidad: <1650Kg./m3.

3º- DMF con espesor 19 mm. Densidad:>650Kg./m3.

4º- Arena APTA con espesor 30 mm. Densidad < 30Kg./m3.

5º- TS-80 A 280.

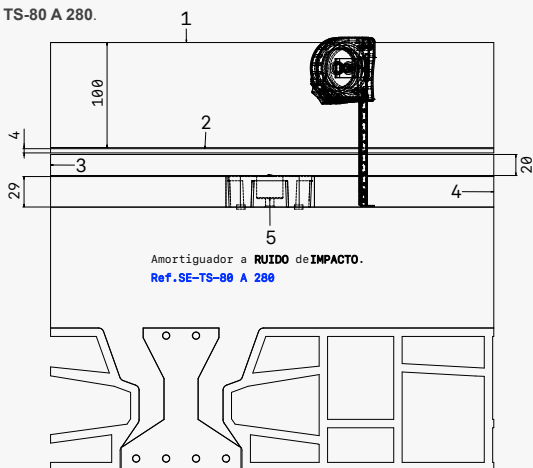
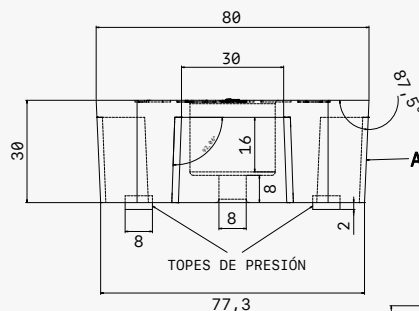
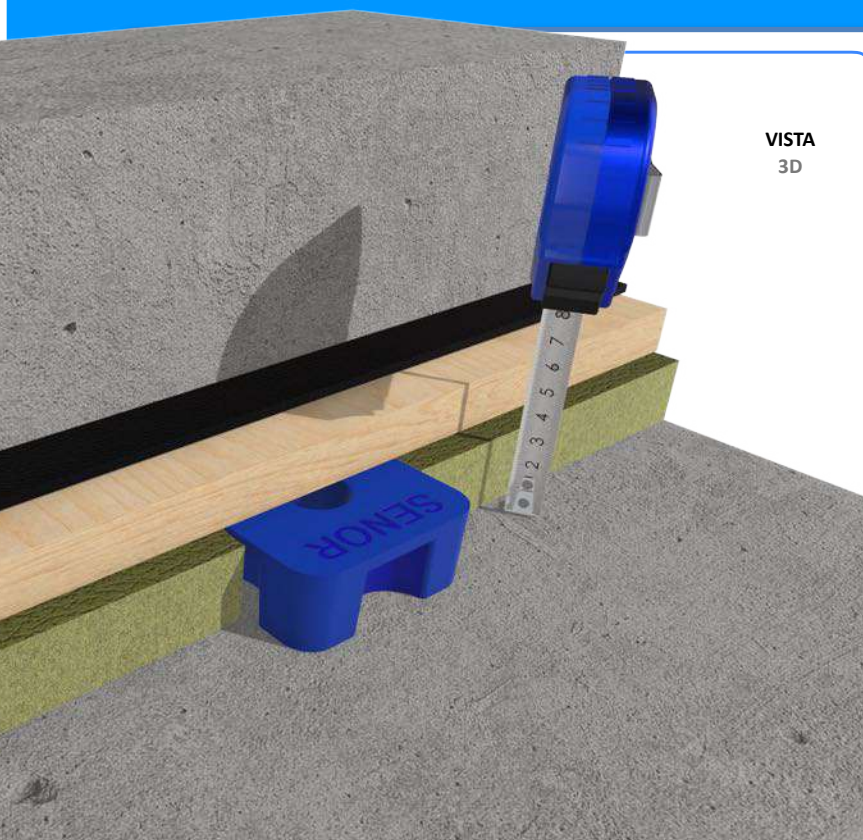
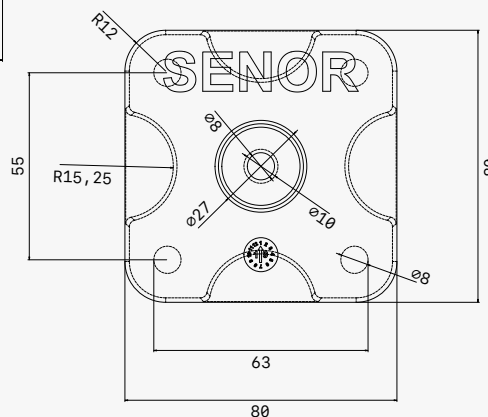
VISTA
FRONTALVISTA
PLANTAVISTA
3D

MATERIALES

Se caracteriza por los siguientes elementos:

- A: Polímero: **KRAIBURG-TPE / TC5EXN. Dureza: 45 +/- 5° SHORE A. Color: Azul.** Medida de la dureza según norma **ISO 48-4 o DIN ISO 7619-1**



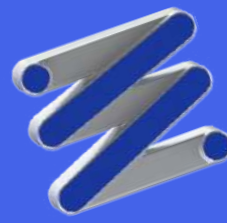

Ref. SE-TS-80 A 280

Colocación.

1.

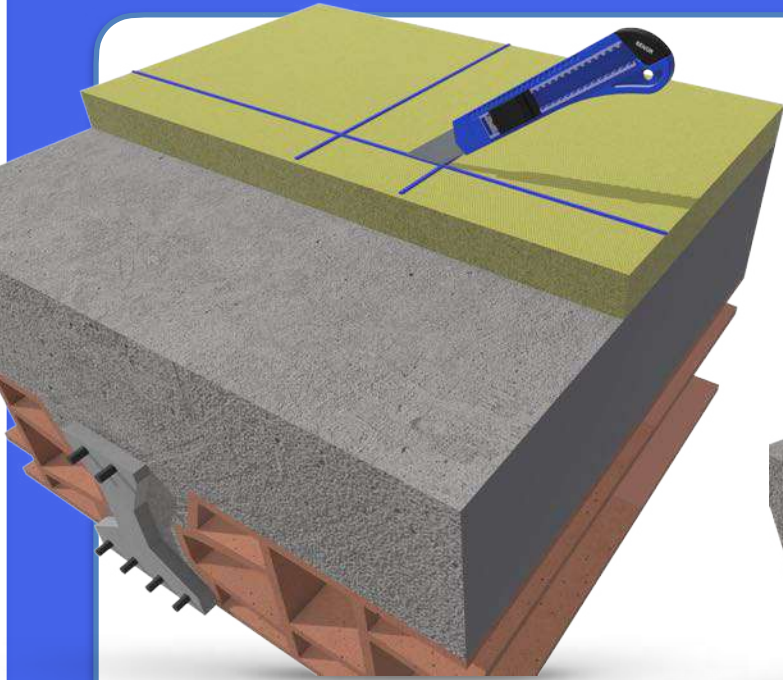

2.

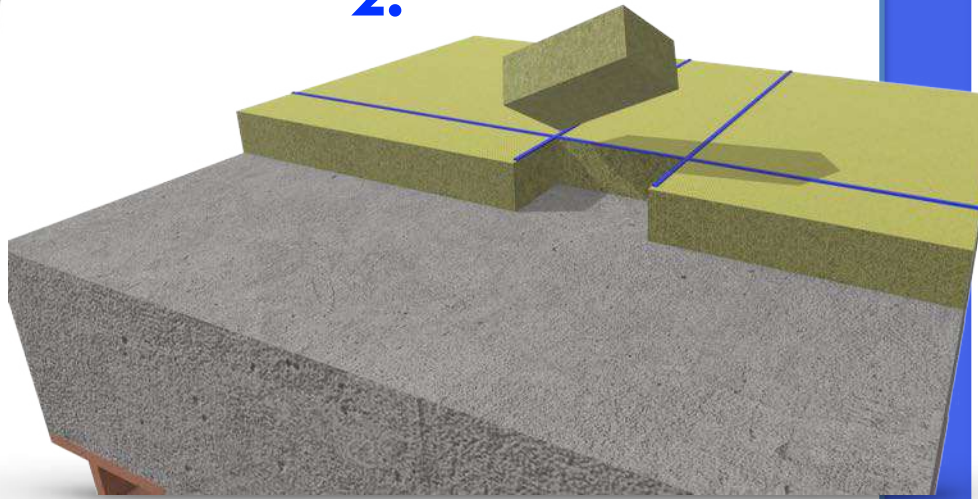

3.

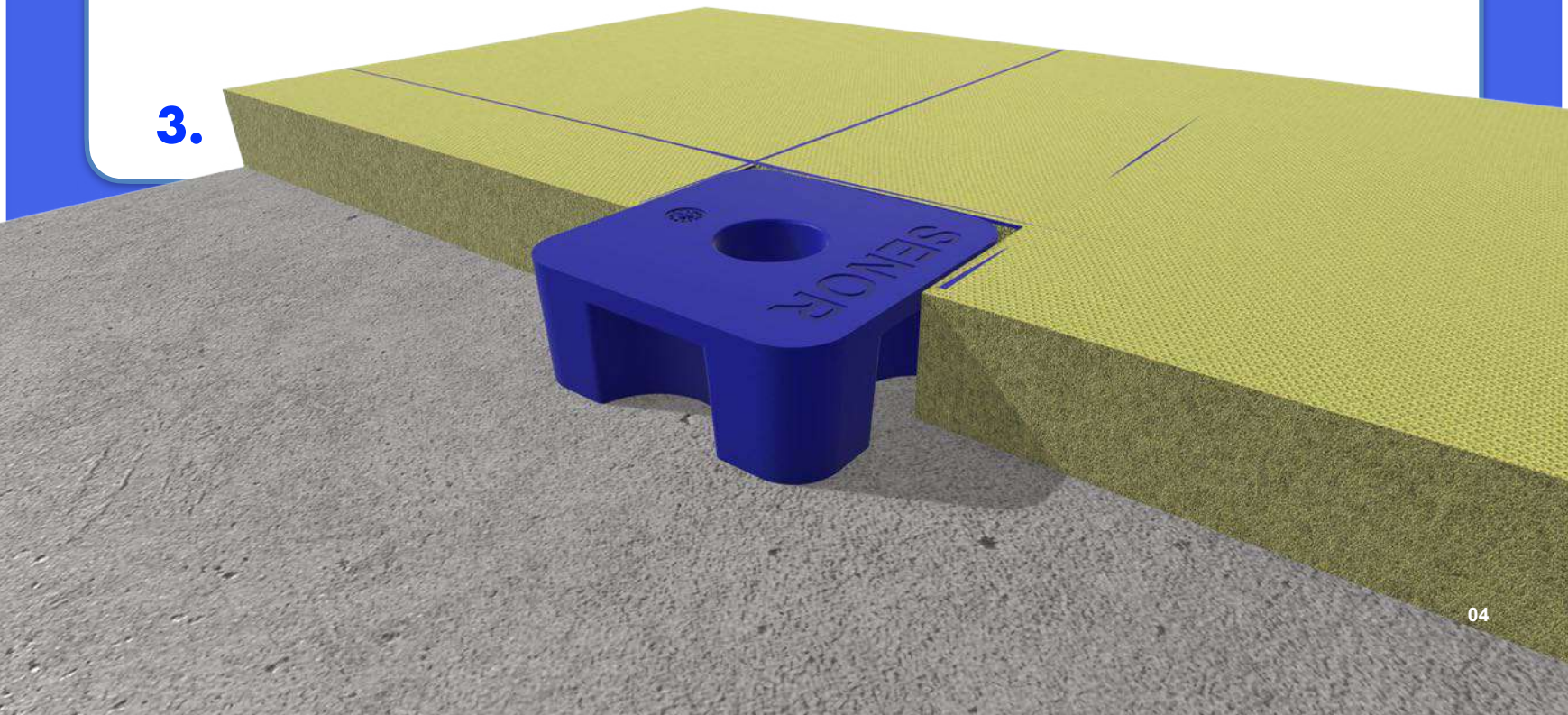

TS-80 R 400

AMORTIGUADOR DE **GOMA** CON TOPES DE
ASENTAMIENTO PARA FABRICAR **SUELOS TÉCNICOS**
ACÚSTICOS O BANCADAS DE INERCIA.

Es un amortiguador de **GOMA** de altas prestaciones, diferente y renovado. Fabricado con la tecnología más avanzada y diseñado para erradicar toda contaminación acústica por vía sólida.

SE-TS-80 R 400 incorpora en su base 2 topes de control de movimiento y traslación **PATENTADOS**. Su diseño trapezoidal, con cuatro hendiduras hacia su interior conformando una figura en **X**, mejoran de forma exponencial su elasticidad interna, aportando un mayor rendimiento en el campo acústico y favoreciendo un asentamiento perfecto sobre el terreno.

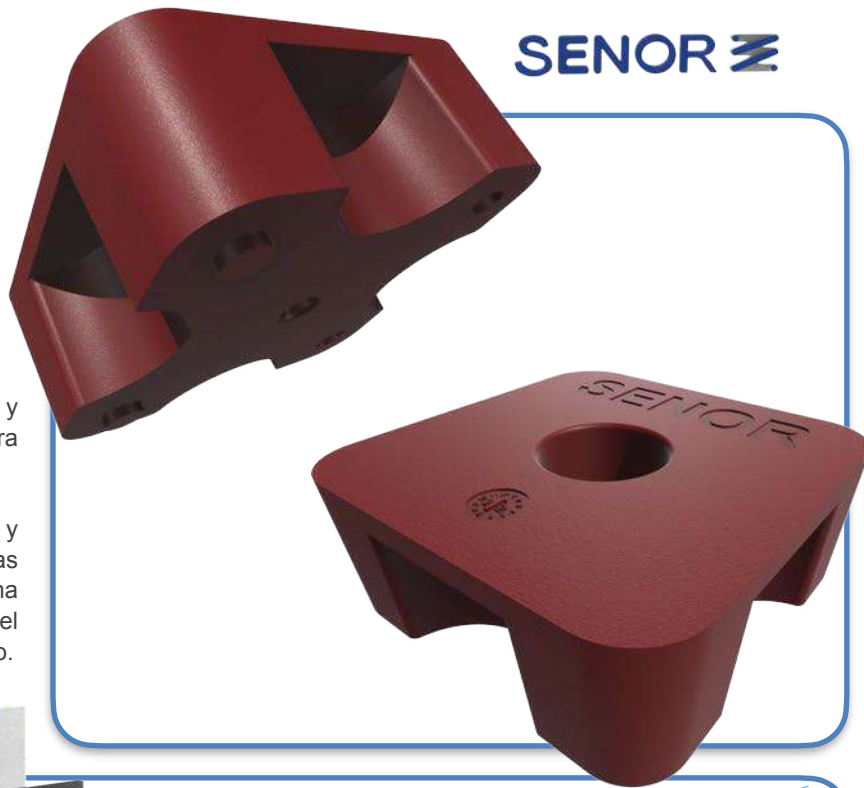

TS-80 R 400

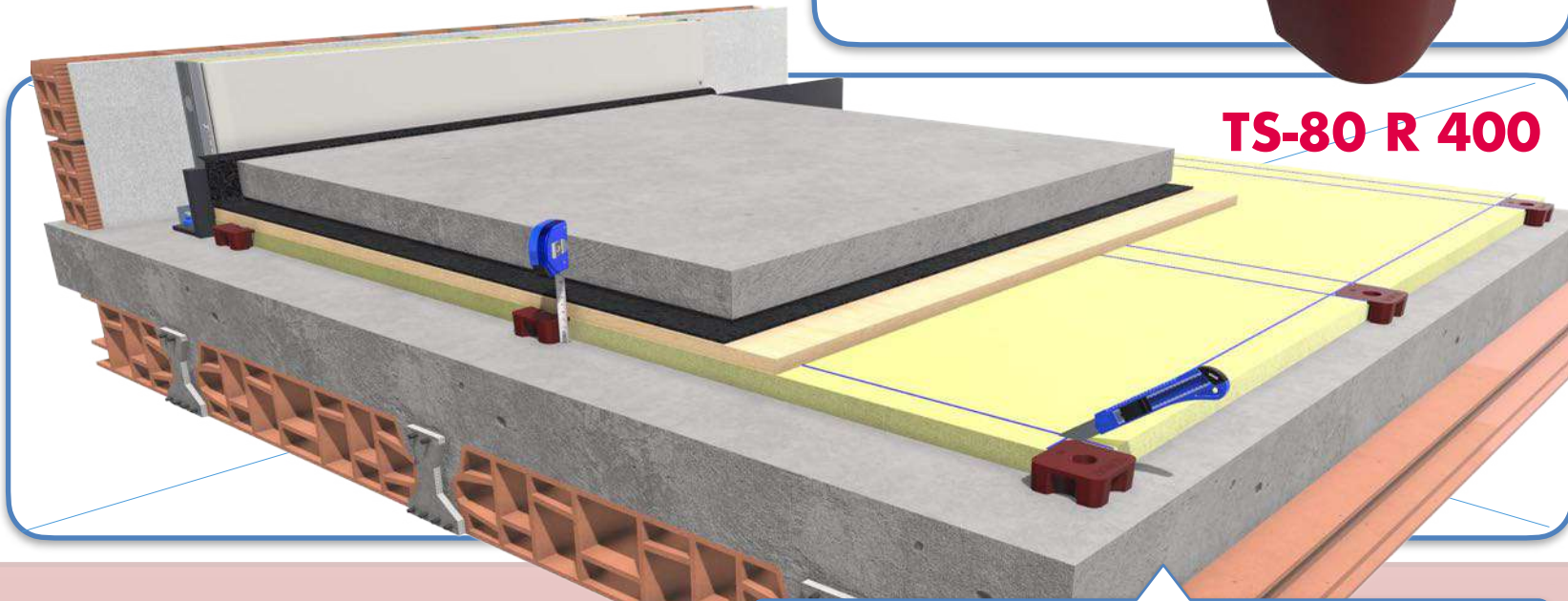

Recomendación de USO: Amortiguador de goma de cuarta generación recomendado para **suelos técnicos** bajo losas de hormigón armado. Su nueva composición, presenta un factor de amortiguamiento mayor que los polímeros normalizados (**Poliuretano**, poliestireno, **EPDM**, etc..).

REF.	COLOR	ESPESOR (mm)	UTILIDAD	CARGA (Kg) MIN-MAX	EMBALAJE (Uds)
SE-TS-80 R 400		30	Suelos Acústicos	270 - 400	16 - 50



I+D+i

*Sistema registrado ante la
Oficina Española de
Patentes y Marcas.

Calidad del Polímero:

● Polímero: **KRAIBURG-TPE - TC6-EXN** (Sistema de ensayo según norma **UNE-EN ISO 10846-1:2009**).

✓ Frecuencia de resonancia: **7-15 Hz**.

✓ Cargas de trabajo recomendada: **270Kg - 400Kg**.

Ref. SE-TS-80 R 400

Predicción del aislamiento acústico (v9.0.23)

Program copyright Marshall Day Acoustics 2017
Margin of error is generally within Ln,w ±5 dB
- key No. 6719
Job Name
Job No.
Date: 27/07/2022
File Name: ensayo a ruido de IMPACTO.nl



Notes:

frec. (Hz)	Ln(dB)	Ln(dB)
50	42	
63	41	45
80	39	
100	38	
125	37	42
160	37	
200	40	
250	48	52
315	50	
400	40	
500	33	41
630	31	
800	27	
1000	25	30
1250	23	
1600	22	
2000	20	25
2500	19	
3150	17	
4000	14	19
5000	11	

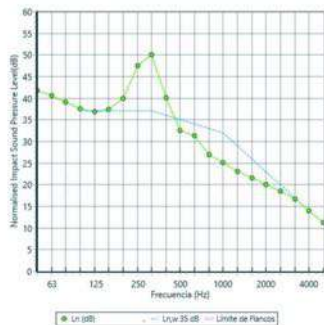

Ensayo LABORATORIO UNE-EN ISO 10846-1:2009

GRAFICO CARGA FLECHA ESTÁTICO

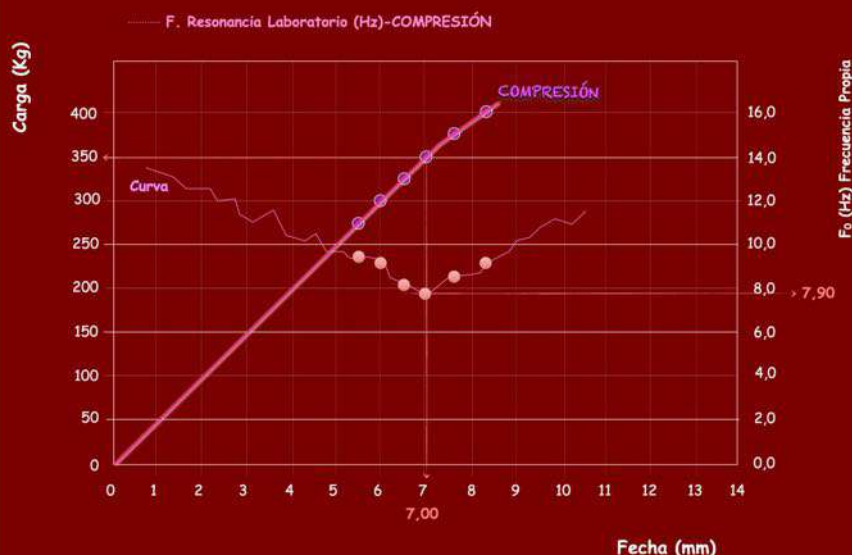

Ln,w 35 dB



Tabla de resultados compresión axial

CARGA (Kg)	FLECHA (mm)	FRECUENCIA RESONANCIA (Hz)	BARRIDO (Hz)		GRADO DE AISLAMIENTO (%)	
275	5,51	9,50	25	50	83,12	96,25
300	6,02	9,25	25	50	84,14	96,46
325	6,56	8,05	25	50	88,43	97,34
350	7,05	7,90	25	50	88,91	97,44
375	7,56	8,30	25	50	87,61	97,17
400	8,22	9,25	25	50	84,14	96,46



Datasheet

TC6EXN

THERMOLAST® K

Product

Compound TC6EXN

Color / RAL Rojo

Processing Extrusion, Injection

Mechanical

Hardne 58° + 5° Shore A DIN ISO 7619-1

Density 1.190 g/cm³ DIN EN ISO 1183-1

Tensile Strength¹ 7.0 MPa DIN 53504/ISO 37

Elongation at Break¹ 675 % DIN 53504/ISO 37

Tear Resistance 19.0 N/mm ISO 34-1 Methode B (b)

¹Deviating from ISO 37 standard test piece S2 is tested with a traverse
All values published in this data sheet are rounded average values.

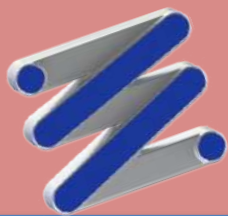

1º- Losa de hormigón HA-20 con malla 15x15x10 con un canto de 120 cm .
Densidad: >2450Kg./m3.

2º- ViscoLAM-65 con espesor 4 mm. Densidad: <1650Kg./m3.

3º- DMF con espesor 19 mm. Densidad:>650Kg./m3.

4º- Arena APTA con espesor 30 mm. Densidad < 30Kg./m3.

5º- TS-80 R 400.

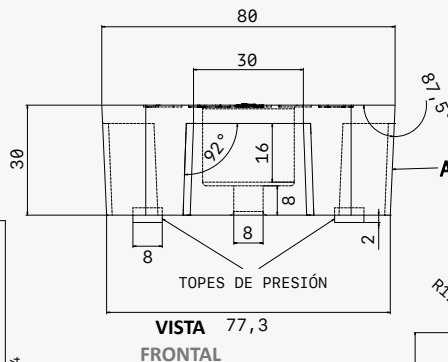
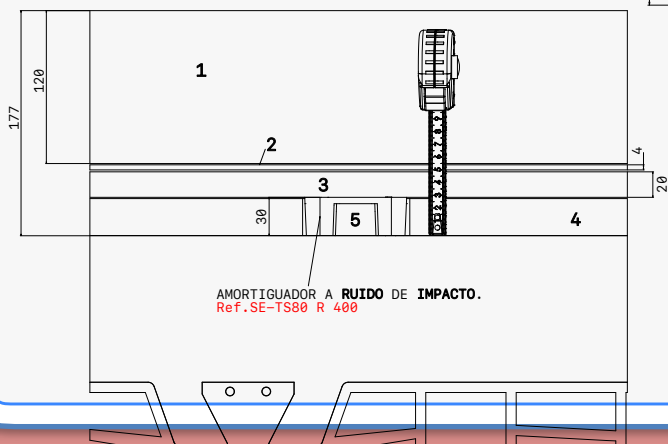

MATERIALES

Se caracteriza por los siguientes elementos:

- A: Polímero: **KRAIBURG-TPE - TC6-EXN. Dureza: 58 +/- 5° SHORE A. Color: Rojo.** Medida de la dureza según norma ISO 48-4 o DIN ISO 7619-1

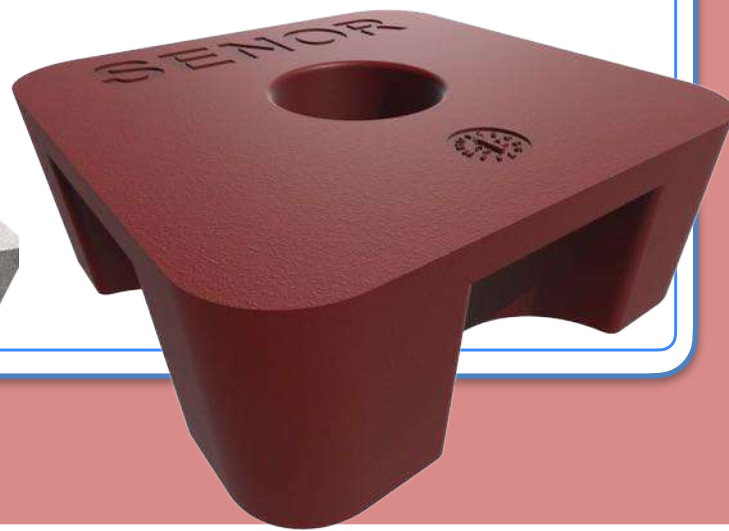

VISTA
3D

Ref. SE-TS-80 R 400

Colocación.

